



DE	Blutdruckmessgerät Gebrauchsanweisung	2
EN	Blood pressure monitor Instructions for use.....	20
FR	Tensiomètre Moded'emploi	36
ES	Tensiómetro Manual de instrucciones	53
IT	Misuratore di pressione Istruzioni per l'uso	70
TR	Bilgisayarlı tansiyon ölçer Kullanım kılavuzu	87
RU	Прибор для измерения кровяного давления в плечевой артерии Инструкция по применению	103
PL	Ciśnieniomierz Instrukcja obsługi	121

Inhalt

1. Kennenlernen	2	8. Übertragung der Messwerte.....	15
2. Wichtige Hinweise	3	9. Fehlermeldung/Fehlerbehebung.....	15
3. Gerätebeschreibung	8	10. Gerät und Manschette reinigen und aufbewahren	16
4. Messung vorbereiten.....	9	11. Technische Angaben	16
5. Blutdruck messen.....	11	12. Netzteil.....	17
6. Ergebnisse beurteilen	13	13. Ersatz- und Verschleißteile	18
7. Messwerte speichern, abrufen und löschen	14	14. Garantie/Service.....	18

Lieferumfang:

Blutdruckmessgerät
Oberarmmanschette
USB-Kabel
4 x AA Batterien LR6
Aufbewahrungstasche
Gebrauchsanweisung

Sehr geehrte Kundin, sehr geehrter Kunde,

wir freuen uns, dass Sie sich für ein Produkt unseres Sortimentes entschieden haben. Unser Name steht für hochwertige und eingehend geprüfte Qualitätsprodukte aus den

Bereichen Wärme, Gewicht, Blutdruck, Körpertemperatur, Puls, Sanfte Therapie, Massage, Beauty und Luft. Bitte lesen Sie diese Gebrauchsanweisung aufmerksam durch, bewahren Sie sie für späteren Gebrauch auf, machen Sie sie anderen Benutzern zugänglich und beachten Sie die Hinweise.

Mit freundlicher Empfehlung
Ihr Beurer-Team

1. Kennenlernen

Überprüfen Sie das Gerät auf äußere Unversehrtheit der Verpackung und auf die Vollständigkeit des Inhalts. Vor dem

Gebrauch ist sicherzustellen, dass das Gerät und Zubehör keine sichtbaren Schäden aufweisen und jegliches Verpackungsmaterial entfernt wird. Benutzen Sie es im Zweifelsfall nicht und wenden Sie sich an Ihren Händler oder an die angegebene Service-Adresse.

Das Oberarm-Blutdruckmessgerät dient zur nichtinvasiven Messung und Überwachung arterieller Blutdruckwerte von erwachsenen Menschen.

Sie können damit schnell und einfach Ihren Blutdruck messen, die Messwerte abspeichern und sich den Verlauf und Durchschnitt der Messwerte anzeigen lassen.



Bei eventuell vorhandenen Herzrhythmusstörungen werden Sie gewarnt.





Die ermittelten Werte werden eingestuft und grafisch beurteilt. Bewahren Sie diese Gebrauchsanweisung für weitere Benutzung auf und machen Sie diese auch anderen Benutzern zugänglich.

2. Wichtige Hinweise

Zeichenerklärung

In der Gebrauchsanweisung, auf der Verpackung und auf dem Typschild des Geräts und des Zubehörs werden folgende Symbole verwendet:

	Vorsicht
	Hinweis Hinweis auf wichtige Informationen
	Gebrauchsanweisung beachten
	Anwendungsteil Typ BF
	Gleichstrom
	Entsorgung gemäß Elektro- und Elektronik-Altgeräte EG-Richtlinie WEEE (Waste Electrical and Electronic Equipment)
	Verpackung umweltgerecht entsorgen
	Hersteller
	Zulässige Lagerungs- und Transporttemperatur und -luftfeuchtigkeit

	Zulässige Betriebstemperatur und -luftfeuchtigkeit.
	Vor Nässe schützen
	Seriennummer
	Die CE-Kennzeichnung bescheinigt die Konformität mit den grundlegenden Anforderungen der Richtlinie 93/42/EEC für Medizinprodukte
	Zertifizierungszeichen für Produkte, die in die Russische Föderation und in die Länder der GUS exportiert werden

Hinweise zur Anwendung

- Um eine Vergleichbarkeit der Werte zu gewährleisten, messen Sie Ihren Blutdruck immer zu gleichen Tageszeiten.
- Ruhen Sie sich vor jeder Messung ca. 5 Minuten aus!
- Wenn Sie mehrere Messungen an einer Person durchführen möchten, warten Sie zwischen den einzelnen Messungen jeweils 5 Minuten.
- Mindestens 30 Minuten vor der Messung sollten Sie nicht essen, trinken, rauchen oder sich körperlich betätigen.

- Wiederholen Sie die Messung im Falle zweifelhaft gemessener Werte.
- Die von Ihnen selbst ermittelten Messwerte können nur zu Ihrer Information dienen – sie ersetzen keine ärztliche Untersuchung!
Besprechen Sie Ihre Messwerte mit dem Arzt, begründen Sie daraus auf keinen Fall eigene medizinische Entscheidungen (z.B. Medikamente und deren Dosierungen)!
- Eine Verwendung des Blutdruckmessgeräts außerhalb des häuslichen Umfelds oder unter dem Einfluss von Bewegung (z.B. während der Fahrt in einem Auto, Krankenwagen oder Helikopter sowie während der Ausübung von körperlichen Aktivitäten wie Sport) kann die Messgenauigkeit beeinflussen und zu Messfehlern führen.
- Verwenden Sie das Blutdruckmessgerät nicht bei Neugeborenen und Präeklampsie-Patientinnen. Vor Anwendung des Blutdruckmessgerätes in der Schwangerschaft empfehlen wir eine Abstimmung mit dem Arzt.
- Erkrankungen des Herz-Kreislaufsystems können zu Fehlmessungen bzw. zu Beeinträchtigungen der Messgenauigkeit führen. Ebenso der Fall ist dies bei sehr niedrigem Blutdruck, Diabetes, Durchblutungs- und Rhythmusstörungen sowie bei Schüttelfrost oder Zittern.
- Dieses Gerät ist nicht dafür bestimmt, durch Personen (einschließlich Kinder) mit eingeschränkten physischen, sensorischen oder geistigen Fähigkeiten oder mangels Erfahrung und/oder mangels Wissen benutzt zu wer-

den, es sei denn, sie werden durch eine für Ihre Sicherheit zuständige Person beaufsichtigt oder erhalten von ihr Anweisungen, wie das Gerät zu benutzen ist. Kinder sollten beaufsichtigt werden, damit sie nicht mit dem Gerät spielen.

- Das Blutdruckmessgerät darf nicht im Zusammenhang mit einem Hochfrequenz-Chirurgiegerät verwendet werden.
- Verwenden Sie das Gerät nur bei Personen mit dem für das Gerät angegebenen Umfangbereich des Oberarmes.
- Beachten Sie, dass es während des Aufpumpens zu einer Funktionsbeeinträchtigung des betroffenen Gliedmaßes kommen kann.
- Die Blutzirkulation darf durch die Blutdruckmessung nicht unnötig lange unterbunden werden. Bei einer Fehlfunktion des Gerätes nehmen Sie die Manschette vom Arm ab.
- Vermeiden Sie das mechanische Einengen, Zusammendrücken oder Abknicken des Manschettenschlauches.
- Verhindern Sie einen anhaltenden Druck in der Manschette sowie häufige Messungen. Eine dadurch resultierende Beeinträchtigung des Blutflusses kann zu Verletzungen führen.
- Achten Sie darauf, dass die Manschette nicht an einem Arm angelegt wird, dessen Arterien oder Venen in medizinischer Behandlung sind, z.B. intravaskulärer Zugang bzw. eine intravaskuläre Therapie oder ein arteriovenöser (A-V-) Nebenschluss.



- Legen Sie die Manschette nicht bei Personen an, die eine Brustamputation hatten.
- Legen Sie die Manschette nicht über Wunden an, da dies zu weiteren Verletzungen führen kann.
- Sie können das Blutdruckmessgerät mit Batterien oder mit einem Netzteil betreiben. Beachten Sie, dass eine Datenübertragung und Datenspeicherung nur möglich ist, wenn Ihr Blutdruckmessgerät Strom erhält. Sobald die Batterien verbraucht sind oder das Netzteil vom Stromnetz getrennt wird, verliert das Blutdruckmessgerät Datum und Uhrzeit.
- Die Abschaltautomatik schaltet das Blutdruckmessgerät zur Schonung der Batterien aus, wenn innerhalb 1 Minute keine Taste betätigt wird.
- Das Gerät ist nur für den in dieser Gebrauchsanweisung beschriebenen Zweck vorgesehen. Der Hersteller haftet nicht für Schäden, die durch unsachgemäßen oder falschen Gebrauch verursacht wurden.

Hinweise zur Aufbewahrung und Pflege

- Das Blutdruckmessgerät besteht aus Präzisions- und Elektronik-Bauteilen. Die Genauigkeit der Messwerte und Lebensdauer des Gerätes hängt ab vom sorgfältigen Umgang:
 - Schützen Sie das Gerät vor Stößen, Feuchtigkeit, Schmutz, starken Temperaturschwankungen und direkter Sonneneinstrahlung.
 - Lassen Sie das Gerät nicht fallen.
 - Benutzen Sie das Gerät nicht in der Nähe von starken elektromagnetischen Feldern, halten Sie es fern von Funkanlagen oder Mobiltelefonen.
 - Verwenden Sie nur die mitgelieferte oder originale Ersatz-Manschetten. Ansonsten werden falsche Messwerte ermittelt.
- Drücken Sie nicht auf Tasten, solange die Manschette nicht angelegt ist.
- Falls das Gerät über einen längeren Zeitraum nicht benutzt wird, wird empfohlen die Batterien zu entfernen.

Hinweise zum Umgang mit Batterien

- Wenn Flüssigkeit aus einer Batteriezelle mit Haut oder Augen in Kontakt kommt, die betroffene Stelle mit Wasser auswaschen und ärztliche Hilfe aufsuchen.

-  **Verschluckungsgefahr!** Kleinkinder könnten Batterien verschlucken und daran ersticken. Daher Batterien für Kleinkinder unerreichbar aufbewahren!
- Auf Polaritätskennzeichen Plus (+) und Minus (-) achten.
- Wenn eine Batterie ausgelaufen ist, Schutzhandschuhe anziehen und das Batteriefach mit einem trockenen Tuch reinigen.
- Schützen Sie Batterien vor übermäßiger Wärme.
-  **Explosionsgefahr!** Keine Batterien ins Feuer werfen.
- Batterien dürfen nicht geladen oder kurzgeschlossen werden.
- Bei längerer Nichtbenutzung des Geräts die Batterien aus dem Batteriefach nehmen.
- Verwenden Sie nur denselben oder einen gleichwertigen Batterietyp.
- Immer alle Batterien gleichzeitig auswechseln.
- Keine Akkus verwenden!
- Keine Batterien zerlegen, öffnen oder zerkleinern.
- Benutzen Sie keine verschiedenen Batterie-Typen, Batterie-Marken oder Batterien mit unterschiedlicher Kapazität. Verwenden Sie vorzugsweise Alkaline-Batterien.

Hinweise zu Reparatur und Entsorgung

- Batterien gehören nicht in den Hausmüll. Bitte entsorgen Sie die verbrauchten Batterien an den dafür vorgesehenen Sammelstellen.
- Öffnen Sie nicht das Gerät. Bei nicht beachten erlischt die Garantie.
- Das Gerät darf nicht selbst repariert oder justiert werden. Eine einwandfreie Funktion ist in diesem Fall nicht mehr gewährleistet.
- Reparaturen dürfen nur vom Beurer Kundenservice oder autorisierten Händlern durchgeführt werden. Prüfen Sie jedoch vor jeder Reklamation zuerst die Batterien und tauschen Sie diese gegebenenfalls aus.
- Im Interesse des Umweltschutzes darf das Gerät am Ende seiner Lebensdauer nicht mit dem Hausmüll entfernt werden. Die Entsorgung kann über entsprechende Sammelstellen in Ihrem Land erfolgen. Entsorgen Sie das Gerät gemäß der Elektro- und Elektronik-Altgeräte EG-Richtlinie – WEEE (Waste Electrical and Electronic Equipment). Bei Rückfragen wenden Sie sich an die für die Entsorgung zuständige kommunale Behörde.



Hinweise zu Elektromagnetischer Verträglichkeit

- Das Gerät ist für den Betrieb in allen Umgebungen geeignet, die in dieser Gebrauchsanweisung aufgeführt sind, einschließlich der häuslichen Umgebung.
- Das Gerät kann in der Gegenwart von elektromagnetischen Störgrößen unter Umständen nur in eingeschränktem Maße nutzbar sein. Infolgedessen können z.B. Fehlermeldungen oder ein Ausfall des Displays/Gerätes auftreten.
- Die Verwendung dieses Gerätes unmittelbar neben anderen Geräten oder mit anderen Geräten in gestapelter Form sollte vermieden werden, da dies eine fehlerhafte Betriebsweise zur Folge haben könnte. Wenn eine Verwendung in der vorgeschriebenen Art dennoch notwendig ist, sollten dieses Gerät und die anderen Geräte beobachtet werden, um sich davon zu überzeugen, dass sie ordnungsgemäß arbeiten.
- Die Verwendung von anderem Zubehör, als jenem, welches der Hersteller dieses Gerätes festgelegt oder bereitgestellt hat, kann erhöhte elektromagnetische Störaussendungen oder eine geminderte elektromagnetische Störfestigkeit des Gerätes zur Folge haben und zu einer fehlerhaften Betriebsweise führen.
- Eine Nichtbeachtung kann zu einer Minderung der Leistungsmerkmale des Gerätes führen.

3. Gerätebeschreibung

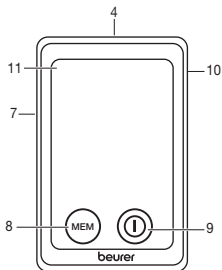
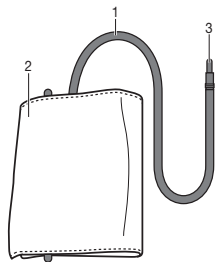

1. Manschettenschlauch
2. Manschette
3. Manschettenstecker
4. Touch Screen-Aktivierungsschalter
5. USB-Schnittstelle
6. Manschettenhalter
7. Anschluss für Manschettenstecker (linke Seite)
8. Speichertaste **MEM**
9. START/STOP-Taste (I)
10. Anschluss für Netzteil
11. Display

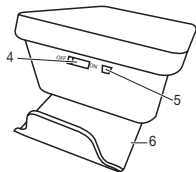

Touch Screen-Aktivierungsschalter

Das Gerät verfügt über ein Touch Screen Display. Um eine unbeabsichtigte Aktivierung des Bildschirms zu vermeiden, behalten Sie den Touch Screen-Aktivierungsschalter in der Position **OFF**, wenn das Gerät nicht im Gebrauch ist. Um das Gerät zu bedienen, bringen Sie den Touch Screen Aktivierungsschalter in die Position **ON**. Bei Berühren des Touch Screen Displays (START/STOP-Taste (I) oder **MEM**-Taste) ertönt ein Signalton.

Hinweis: Sie können das Gerät jederzeit abschalten, indem Sie den Touch Screen-Aktivierungsschalter auf die Position **OFF** schieben.

Manschettenhalter

Sie haben die Möglichkeit, mittels des Manschettenhalters auf der Geräteunterseite, die Manschette bequem zu verstauen. Hierzu schieben Sie mit beiden Daumen den Manschettenhalter heraus, bis er einrastet (siehe auch Kapitel: Batterie einlegen).

Anzeigen auf dem Display:

1. Uhrzeit und Datum
2. Systolischer Druck
3. Diastolischer Druck
4. Ermittelter Pulswert
5. Luft ablassen (Pfeil)
6. Speicheranzeige
Durchschnittswert (\bar{P}),
Morgens (\bar{P}^m),
Abends (\bar{P}^n), Nummer des
Speicherplatzes
7. Risiko-Indikator
8. Symbol Batteriewechsel 
9. Arrhythmieerkennung ()

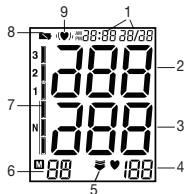

PC-Schnittstelle

Sie können mit dem Blutdruckmessgerät zusätzlich Ihre gemessenen Werte auf den PC übertragen.

Hierzu benötigen Sie ein handelsübliches USB Kabel (im Lieferumfang enthalten) sowie die PC-Software „beurer HealthManager“.

Die Software können Sie kostenlos im Downloadbereich unter Service auf www.beurer.com herunterladen.

Systemvoraussetzungen für die PC-Software „beurer HealthManager“

- ab Windows 7 SP1
- ab USB 2.0 (Type-A)

4. Messung vorbereiten

Batterie einlegen

- Schieben Sie den Manschettenhalter auf der Rückseite des Gerätes bis zum Einrasten nach oben.
- Öffnen Sie den Deckel des Batteriefaches.
- Legen Sie vier Batterien vom Typ 1,5V AA (Alkaline Type LR6) ein. Achten Sie unbedingt darauf, dass die Batterien entsprechend der Kennzeichnung mit korrekter Polung eingelegt werden. Verwenden Sie keine wiederaufladbaren Akkus.
- Schließen Sie den Batteriefachdeckel wieder sorgfältig.

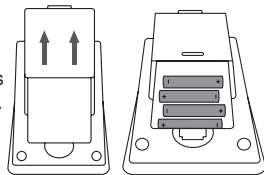

Wenn die Batteriewechselanzeige  dauerhaft erscheint, ist keine Messung mehr möglich und Sie müssen alle Batterien erneuern. Sobald die Batterien aus dem Gerät entfernt werden, muss die Uhrzeit neu eingestellt werden.

Verbrauchte Batterien gehören nicht in den Hausmüll. Entsorgen Sie diese über Ihren Elektrofachhändler oder Ihre örtliche Wertstoff-Sammelstelle. Dazu sind Sie gesetzlich verpflichtet.

Batterie Entsorgung

- Die verbrauchten, vollkommen entladenen Batterien müssen Sie über speziell gekennzeichnete Sammelbehälter, Sondermüllannahmestellen oder über den Elektrohändler

entsorgen. Sie sind gesetzlich dazu verpflichtet, die Batterien zu entsorgen.

- Diese Zeichen finden Sie auf schadstoffhaltigen Batterien:
Pb = Batterie enthält Blei
Cd = Batterie enthält Cadmium,
Hg = Batterie enthält Quecksilber



Datum und Uhrzeit einstellen

Sie sollten Datum und Uhrzeit unbedingt einstellen. Nur so können Sie Ihre Messwerte korrekt mit Datum und Uhrzeit speichern und später abrufen.

Hinweis: Wenn Sie die Taste **MEM** gedrückt halten, können Sie die Werte schneller einstellen.

Zur Einstellung von Datum und Uhrzeit gehen Sie wie folgt vor:

- Bringen Sie den Touch Screen-Aktivierungsschalter in die **ON** Position.
- Drücken Sie gleichzeitig die START/STOP- und **MEM**-Tasten, 24h beginnt zu blinken. Stellen Sie mit der Taste **MEM** 12h oder 24h Modus ein. Bestätigen Sie mit START/STOP. Das Jahr beginnt zu blinken. Stellen Sie mit der Taste **MEM** das Jahr ein und bestätigen Sie mit START/STOP ①.
- Stellen Sie danach Monat, Tag, Stunde und Minute ein und bestätigen Sie jeweils mit START/STOP ①.
- Durch erneutes Betätigen der Taste START/STOP ①, schaltet das Display ab.

Hinweis: Im 24h Modus wird das Datum mit Tag/Monat angezeigt. Im 12h Modus mit Monat/Tag.

Betrieb mit dem Netzteil

Sie können dieses Gerät auch mit einem Netzteil betreiben. Dazu dürfen keine Batterien im Batteriefach sein. Das Netzteil ist unter der Bestellnummer 071.95 im Fachhandel oder bei der Serviceadresse erhältlich.

- Das Blutdruckmessgerät darf ausschließlich nur mit dem hier beschriebenen Netzteil betrieben werden, um eine mögliche Beschädigung des Blutdruckmessgerätes zu verhindern.
- Stecken Sie das Netzteil in den dafür vorgesehenen Anschluss auf der rechten Seite des Blutdruckmessgerätes. Das Netzteil darf nur an die auf dem Typschild angegebene Netzspannung angeschlossen werden.
- Schließen Sie danach den Netzstecker des Netzteils an die Steckdose an.
- Nach dem Gebrauch des Blutdruckmessgerätes trennen Sie das Netzteil zuerst von der Steckdose und anschließend vom Blutdruckmessgerät. Sobald Sie das Netzteil ausstecken, verliert das Blutdruckmessgerät Datum und Uhrzeit. Die gespeicherten Messwerte bleiben jedoch erhalten.

5. Blutdruck messen

Bringen Sie das Gerät vor der Messung auf Raumtemperatur. Sie können die Messung am linken oder rechten Arm durchführen.

Manschette anlegen

Legen Sie die Manschette am entblößten Oberarm an. Die Durchblutung des Arms darf nicht durch zu enge Kleidungsstücke oder Ähnliches eingeengt sein.

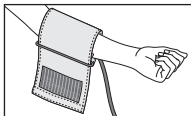

Die Manschette ist am Oberarm so zu platzieren, dass der untere Rand 2–3 cm über der Ellenbeuge und über der Arterie liegt. Der Schlauch weist zur Handflächenmitte.

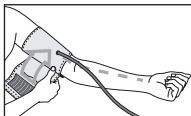

Legen Sie nun das freie Ende der Manschette eng, aber nicht zu stramm um den Arm und schließen Sie den Klettverschluss. Die Manschette sollte so stramm angelegt sein, dass noch zwei Finger unter die Manschette passen.

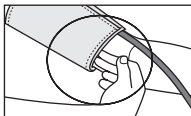

Stecken Sie nun den Manschettschlauch in den Anschluss für den Manschettenstecker.

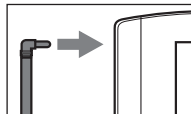

Diese Manschette ist für Sie geeignet, wenn nach Anlegen der Manschette die Index-Markierung (▼) innerhalb des OK-Bereichs liegt.

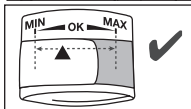

- ⓘ Wenn Sie die Messung am rechten Oberarm durchführen, befindet sich der Schlauch an der Innenseite Ihres Ellenbogens. Achten Sie darauf, dass Ihr Arm nicht auf dem Schlauch liegt.

Der Blutdruck kann sich zwischen dem rechten und linken Arm unterscheiden, daher können auch die gemessenen Blutdruckwerte unterschiedlich sein. Führen Sie die Messung immer am selben Arm durch. Falls sich die Werte zwischen den beiden Armen sehr deutlich unterscheiden, sollten Sie mit Ihrem Arzt absprechen, welchen Arm Sie für die Messung verwenden.

Achtung: Das Gerät darf nur mit der Original-Manschette betrieben werden. Die Manschette ist für einen Armumfang von 22 bis 30 cm geeignet.

Unter der Bestellnummer 163.246 ist eine größere Manschette für Oberarmumfänge von 30 bis 42 cm beim Fachhandel oder bei der Serviceadresse erhältlich.

Richtige Körperhaltung einnehmen

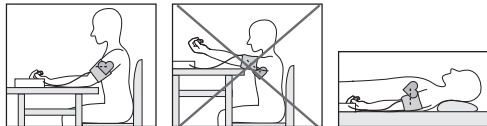

- Ruhen Sie sich vor jeder Messung ca. 5 Minuten aus! Ansonsten kann es zu Abweichungen kommen.
- Sie können die Messung im Sitzen oder im Liegen durchführen. Achten Sie in jedem Falle darauf, dass sich die Manschette in Herzhöhe befindet.
- Sitzen Sie zur Blutdruckmessung bequem. Lehnen Sie Rücken und Arme an. Kreuzen Sie die Beine nicht. Stellen Sie die Füße flach auf den Boden.
- Um das Messergebnis nicht zu verfälschen, ist es wichtig, sich während der Messung ruhig zu verhalten und nicht zu sprechen.

Blutdruckmessung durchführen

- Bringen Sie den Touch Screen-Aktivierungsschalter in die Position **ON**.

- Legen Sie, wie zuvor beschrieben, die Manschette an und nehmen Sie die Haltung ein, in der Sie die Messung durchführen wollen.
- Starten Sie das Blutdruckmessgerät mit der Taste **START/STOP** ①. Nach der Vollbildanzeige erscheint der zuletzt verwendete Benutzerspeicher (U1 oder U2). Um den Benutzerspeicher zu verändern, drücken Sie die Taste **MEM** und bestätigen Ihre Wahl mit der Taste **START/STOP** ①. Bei nicht Betätigung wird automatisch nach 5 Sekunden der zuletzt verwendete Benutzerspeicher verwendet.
- Vor der Messung wird kurz das letzte gespeicherte Messergebnis angezeigt. Sollte sich keine Messung im Speicher befinden, zeigt das Gerät jeweils den Wert \bar{U} an.
- Die Manschette wird automatisch aufgepumpt. Der Manschetten-Luftdruck wird langsam abgelassen. Bei einer bereits zu erkennenden Tendenz zu hohem Blutdruck wird nochmals nachgepumpt und der Manschettendruck nochmals erhöht. Sobald ein Puls zu erkennen ist, wird das Symbol Puls ♥ angezeigt.
- Die Messergebnisse Systolischer Druck, Diastolischer Druck und Puls werden angezeigt.
- Sie können die Messung jederzeit durch das Drücken der Taste **START/STOP** ① abbrechen oder indem Sie den Touch Screen-Aktivierungsschalter auf die Position **OFF** schieben.

- Er_ erscheint wenn die Messung nicht ordnungsgemäß durchgeführt werden konnte. Beachten Sie das Kapitel Fehlermeldung/Fehlerbehebung in dieser Gebrauchsanweisung und wiederholen Sie die Messung.
- Das Messergebnis wird automatisch abgespeichert.
- Zum Abschalten drücken Sie die Taste START/STOP ① oder bringen Sie den Touch Screen-Aktivierungsschalter in die Position **OFF**. Wenn Sie vergessen das Gerät auszuscha­len, schaltet sich das Gerät nach ca. 1 Minute automatisch ab.

Warten Sie vor einer erneuten Messung mindestens 5 Minuten!

6. Ergebnisse beurteilen

Herzrhythmusstörungen:

Dieses Gerät kann während der Messung eventuelle Störungen des Herzrhythmus identifizieren und weist gegebenenfalls nach der Messung mit dem Symbol (♥) darauf hin. Dies kann ein Indikator für eine Arrhythmie sein. Arrhythmie ist eine Krankheit, bei der der Herzrhythmus aufgrund von Fehlern im bioelektrischen System, das den Herzschlag steuert, anormal ist. Die Symptome (ausgelassene oder vorzeitige Herzschläge, langsamer oder zu schneller Puls) können u.a. von Herzerkrankungen, Alter, körperliche Veranlagung, Genussmittel im Übermaß, Stress oder Mangel an Schlaf herrühren. Arrhythmie kann nur durch eine Untersuchung bei Ihrem Arzt festgestellt werden. Wiederholen Sie

die Messung, wenn das Symbol (♥) nach der Messung auf dem Display angezeigt wird. Bitte achten sie darauf, dass Sie sich 5 Minuten ausruhen und während der Messung nicht sprechen oder bewegen. Sollte das Symbol (♥) oft erscheinen, wenden Sie sich bitte an Ihren Arzt. Selbstdiagnose und -behandlung aufgrund der Messergebnisse können gefährlich sein. Befolgen Sie unbedingt die Anweisungen Ihres Arztes.

Risiko-Indikator:

Die Messergebnisse lassen sich gemäß nachfolgender Tabelle einstufen und beurteilen.

Diese Standardwerte dienen jedoch lediglich als allgemeine Richtlinie, da der individuelle Blutdruck bei verschiedenen Personen und unterschiedlichen Altersgruppen usw. abweicht.

Es ist wichtig, dass Sie Ihren Arzt in regelmäßigen Abständen zu Rate ziehen. Ihr Arzt teilt Ihnen Ihre individuellen Werte für einen normalen Blutdruck sowie den Wert mit, ab dem die Höhe des Blutdrucks als gefährlich einzustufen ist. Die Balkengrafik im Display und die Skala auf dem Gerät geben an, in welchem Bereich sich der ermittelte Blutdruck befindet.

Sollte sich der Wert von Systole und Diastole in zwei unterschiedlichen Bereichen befinden (z.B. Systole im Bereich Hoch normal und Diastole im Bereich Normal) dann zeigt Ihnen die graphische Einteilung auf dem Gerät immer den

höheren Bereich an, im beschriebenen Beispiel „Hoch normal“.

Bereich der Blutdruckwerte	Systole (in mmHg)	Diastole (in mmHg)	Maßnahme
Stufe 3: starke Hypertonie	≥ 180	≥ 110	einen Arzt aufsuchen
Stufe 2: mittlere Hypertonie	160–179	100–109	einen Arzt aufsuchen
Stufe 1: leichte Hypertonie	140–159	90–99	regelmäßige Kontrolle beim Arzt
Hoch normal	130–139	85–89	regelmäßige Kontrolle beim Arzt
Normal	120–129	80–84	Selbstkontrolle
Optimal	< 120	< 80	Selbstkontrolle

Quelle: WHO, 1999 (World Health Organization)

7. Messwerte speichern, abrufen und löschen

- Die Ergebnisse jeder erfolgreichen Messung werden zusammen mit Datum und Uhrzeit abgespeichert. Bei

mehr als 60 Messdaten gehen die jeweils ältesten Messdaten verloren.

- Bringen Sie den Touch Screen-Aktivierungsschalter in die Position **ON**.
- Wählen Sie mit der Taste **MEM** und danach mit der Taste **START/STOP** (1) den gewünschten Benutzerspeicher. Durch weiteres Drücken der Taste **MEM** wird der Durchschnittswert \bar{P} aller gespeicherten Messwerte des Benutzerspeichers angezeigt. Durch weiteres Drücken der Taste **MEM** wird der Durchschnittswert der letzten 7 Tage der Morgen-Messung angezeigt (Morgen: 5.00 Uhr – 9.00 Uhr, Anzeige \bar{P}_m). Durch weiteres Drücken der Taste **MEM** wird der Durchschnittswert der letzten 7 Tage der Abend-Messung angezeigt (Abend: 18.00 Uhr – 20.00 Uhr, Anzeige \bar{P}_n). Durch weiteres Drücken der Taste **MEM** werden die jeweils letzten Einzelmesswerte mit Datum und Uhrzeit angezeigt.
- Sie können den Speicher löschen indem Sie die Taste **MEM** 3 Sekunden gedrückt halten. Alle Werte des gegenwärtigen Benutzerspeichers werden nach drei Signaltönen gelöscht.
- Zum Abschalten drücken Sie erneut die Taste **MEM** oder die Taste **START/STOP** (1), oder bringen Sie den Touch Screen-Aktivierungsschalter in die Position **OFF**.
- Sollten Sie vergessen das Gerät abzuschalten, schaltet sich dieses automatisch nach 2 Minuten ab.

8. Übertragung der Messwerte

Schließen Sie Ihr Blutdruckmessgerät mithilfe des USB-Kabels an Ihren PC an.

i Während einer Messung kann keine Datenübertragung gestartet werden.

Auf dem Display wird **PC** angezeigt. Starten Sie die Datenübertragung in der PC-Software HealthManager. Während der Datenübertragung wird im Display eine Animation angezeigt. Eine erfolgreiche Datenübertragung wird wie in Abb. 1. dargestellt.



Abb. 1

Bei einer nicht erfolgreichen Datenübertragung wird die Fehlermeldung wie in Abb. 2 angezeigt. In diesem Fall unterbrechen Sie die PC-Verbindung und starten die Datenübertragung erneut.



Abb. 2

Nach 30 Sekunden der Nichtverwendung sowie bei Unterbrechung der Kommunikation mit dem PC schaltet sich das Blutdruckmessgerät automatisch ab.

9. Fehlermeldung/Fehlerbehebung

Bei Fehlern erscheint auf dem Display die Fehlermeldung **Er_**.

Fehlermeldungen können auftreten, wenn

- der systolische oder diastolische Druck nicht gemessen werden konnte (**Er 1** bzw. **Er 2** erscheint im Display),
- der systolische oder diastolische Druck außerhalb des Messbereichs liegt (**Hi** bzw. **Lo** erscheint im Display),
- die Manschette zu stark bzw. zu schwach angelegt ist (**Er 3** bzw. **Er 4** erscheint im Display),
- der Aufpumpdruck höher als 300 mmHg ist (**Er 5** erscheint im Display),
- das Aufpumpen länger als 160 Sekunden dauert (**Er 6** erscheint im Display),
- ein System- oder Gerätefehler vorliegt (**Er A**, **Er U**, **Er 7** oder **Er B** erscheint im Display),
- die Batterien fast verbraucht sind .

Wiederholen Sie in diesen Fällen die Messung. Achten Sie darauf, dass der Manschettenschlauch ordnungsgemäß eingesteckt ist und Sie sich während der Messung nicht bewegen oder sprechen. Setzen Sie gegebenenfalls die Batterien neu ein oder ersetzen Sie diese.

i Technischer Alarm – Beschreibung

Sollte der gemessene Blutdruck (systolisch oder diastolisch) außerhalb der im Abschnitt Technische Angaben angegebenen Grenzen liegen, erscheint auf dem Display der technische Alarm in Form der Anzeige „**Hi**“ bzw. „**Lo**“. In diesem

Fall sollten Sie einen Arzt aufsuchen bzw. die Richtigkeit Ihrer Bedienvorgänge überprüfen.

Die Grenzwerte für den technischen Alarm sind ab Werk fest eingestellt und können nicht angepasst oder deaktiviert werden. Diesen Alarmgrenzwerten wird im Rahmen der Norm IEC 60601-1-8 untergeordnete Priorität beigemessen. Der technische Alarm ist ein nicht selbsthaltender Alarm und muss nicht zurückgesetzt werden. Das auf dem Display angezeigte Signal verschwindet nach rund 8 Sekunden automatisch.

10. Gerät und Manschette reinigen und aufbewahren

- Reinigen Sie das Gerät und die Manschette vorsichtig nur mit einem leicht angefeuchteten Tuch.
- Verwenden Sie keine Reinigungs- oder Lösungsmittel.
- Sie dürfen Gerät und Manschette auf keinen Fall unter Wasser halten, da sonst Flüssigkeit eindringen kann und das Gerät und die Manschette beschädigt.
- Wenn Sie Gerät und Manschette aufbewahren, dürfen keine schweren Gegenstände auf dem Gerät und der Manschette stehen. Entnehmen Sie die Batterien. Der Manschettenschlauch darf nicht scharf abgeknickt werden.

11. Technische Angaben

Modell-Nr.	BM 58
Messmethode	Oszillometrisch, nicht invasive Blutdruckmessung am Oberarm
Messbereich	Manschettendruck 0–300 mmHg, systolisch 60–260 mmHg, diastolisch 40–199 mmHg, Puls 40–180 Schläge/Minute
Genauigkeit der Anzeige	systolisch ± 3 mmHg, diastolisch ± 3 mmHg, Puls $\pm 5\%$ des angezeigten Wertes
Messunsicherheit	max. zulässige Standardabweichung gemäß klinischer Prüfung: systolisch 8 mmHg/diastolisch 8 mmHg
Speicher	2 x 60 Speicherplätze
Abmessungen	L 100 mm x B 150 mm x H 58 mm
Gewicht	Ungefähr 508 g (ohne Batterien, mit Manschette)
Manschettengröße	22 bis 30 cm
Zul. Betriebsbedingungen	+5°C bis +40°C, $\leq 90\%$ relative Luftfeuchte (nicht kondensierend)
Zul. Aufbewahrungsbedingungen	-20°C bis +55°C, $\leq 95\%$ relative Luftfeuchte, 800–1050 hPa Umgebungsdruck

Stromversorgung	4 x 1,5V  AA Batterien
Batterie-Lebensdauer	Für ca. 500 Messungen, je nach Höhe des Blutdrucks bzw. Aufpumpdrucks
Klassifikation	Interne Versorgung, IPX0, kein AP oder APG, Dauerbetrieb, Anwendungsteil Typ BF

Die Seriennummer befindet sich auf dem Gerät oder im Batteriefach.

Änderungen der technischen Angaben ohne Benachrichtigung sind aus Aktualisierungsgründen vorbehalten.

- Dieses Gerät entspricht der europäischen Norm EN60601-1-2 (Übereinstimmung mit CISPR 11, IEC 61000-4-2, IEC 61000-4-3, IEC 61000-4-4, IEC 61000-4-5, IEC 61000-4-6, IEC 61000-4-8, IEC 61000-4-11) und unterliegt besonderen Vorsichtsmaßnahmen hinsichtlich der elektromagnetischen Verträglichkeit. Bitte beachten Sie dabei, dass tragbare und mobile HF-Kommunikationseinrichtungen dieses Gerät beeinflussen können.
- Das Gerät entspricht der EU-Richtlinie für Medizinprodukte 93/42/EEC, dem Medizinproduktegesetz und den Normen EN1060-1 (nicht invasive Blutdruckmessgeräte Teil 1: Allgemeine Anforderungen), EN1060-3 (nicht invasive Blutdruckmessgeräte Teil 3: Ergänzende Anforderungen für elektromechanische Blutdruckmesssysteme) und IEC80601-2-30 (Medizinische elektrische Geräte

Teil 2–30: Besondere Festlegungen für die Sicherheit einschließlich der wesentlichen Leistungsmerkmale von automatisierten nicht invasiven Blutdruckmessgeräten).

- Die Genauigkeit dieses Blutdruckmessgerätes wurde sorgfältig geprüft und wurde im Hinblick auf eine lange nutzbare Lebensdauer entwickelt. Bei Verwendung des Gerätes in der Heilkunde sind Messtechnische Kontrollen mit geeigneten Mitteln durchzuführen. Genaue Angaben zur Überprüfung der Genauigkeit können unter der Service-Adresse angefragt werden.

12. Netzteil

Modell Nr.	LXCP12-006060BEH
Eingang	100–240V, 50–60 Hz, 0.5A max
Ausgang	6V DC, 600mA, nur in Verbindung mit Beurer Blutdruckmessgeräten
Hersteller	Shenzhen longxc power supply co., ltd
Schutz	Das Gerät ist doppelt schutzisoliert und verfügt über eine primärseitige Sicherung, die das Gerät im Fehlerfall vom Netz trennt. Stellen Sie sicher, dass Sie die Batterien aus dem Batteriefach entnommen haben, bevor Sie das Netzteil benutzen.



Polarität des Gleichspannungsanschlusses

	Schutzisoliert/Schutzklasse 2
Gehäuse und Schutzabdeckungen	Das Netzteilgehäuse schützt vor Berührung von Teilen, die unter Strom stehen bzw. stehen können (Finger, Nadel, Prüfhaken). Der Anwender darf nicht gleichzeitig den Patienten und den Ausgangsstecker des AC/DC-Netzteils berühren.

13. Ersatz- und Verschleißteile

Sie können die Ersatz- und Verschleißteile über die jeweilige Serviceadresse unter der angegebenen Materialnummer erwerben.

Bezeichnung	Artikel- bzw. Bestellnummer
Standardmanschette (22-30 cm)	162.829
XL-Manschette (30-42 cm)	163.246
Netzteil (EU)	071.95
USB-Kabel	162.043

14. Garantie / Service

Wir leisten 5 Jahre Garantie ab Kaufdatum für Material- und Fabrikationsfehler des Produktes. Die Garantie gilt nicht:

- Im Falle von Schäden, die auf unsachgemäßer Bedienung beruhen.
- Für Verschleißteile.
- Bei Eigenverschulden des Kunden.
- Sobald das Gerät durch eine nicht autorisierte Werkstatt geöffnet wurde.

Die gesetzlichen Gewährleistungen des Kunden bleiben durch die Garantie unberührt. Für Geltendmachung eines Garantiefalles innerhalb der Garantiezeit ist durch den Kunden der Nachweis des Kaufes zu führen. Die Garantie ist innerhalb eines Zeitraumes von 5 Jahren ab Kaufdatum gegenüber der Beurer GmbH, Ulm (Germany) geltend zu machen.

Bitte wenden Sie sich im Falle von Reklamationen an unseren Service unter folgendem Kontakt:

Service Hotline:

Tel.: +49 (0) 731 / 39 89-144

E-Mail: kd@beurer.de

www.beurer.com

Fordern wir Sie zur Übersendung des defekten Produktes auf, ist das Produkt an folgende Adresse zu senden:

Beurer GmbH

Servicecenter

Lessingstraße 10 b

89231 Neu-Ulm

Germany

Content

1. Getting to know your instrument	20	8. Transferring measurements	31
2. Important information	21	9. Error messages/trouble-shooting	32
3. Unit description	25	10. Cleaning and storing the device and cuff	33
4. Prepare measurement	26	11. Specifications	33
5. Measuring blood pressure.....	28	12. Mains part.....	34
6. Evaluating results	30	13. Replacement parts and wearing parts	34
7. Saving, retrieving and deleting results	31	14. Warranty/service	35

Included in delivery:

Blood pressure monitor
Upper arm cuff
USB cable
4 x LR6 AA batteries
Storage bag
Instructions for use

Dear Customer,

thank you for choosing a product from our range. Our name stands for high-quality, thoroughly tested products for applications in the areas of heat, weight, blood pressure, body

temperature, pulse, gentle therapy, massage, beauty and air. Please read these instructions for use carefully and keep them for later use, be sure to make them accessible to other users and observe the information they contain.

Best regards,
Your Beurer Team

1. Getting to know your instrument

Check that the device packaging has not been tampered with and make sure that all contents are present. Before use, ensure that there is no visible damage to the device or accessories and that all packaging material has been removed. If you have any doubts, do not use the device and

contact your retailer or the specified Customer Services address.

The upper arm blood pressure monitor is used for non-invasive measurement and monitoring of adults' arterial blood pressure. You can use it to measure your blood pressure quickly and easily, storing the results and displaying the progression of readings together with the average.



A warning is issued for anyone suffering from cardiac arrhythmia.









The recorded values are classified and evaluated graphically. Store these instructions for use for future reference and make them accessible to other users.



2. Important information

Signs and symbols

The following symbols are used in these instructions for use, on the packaging and on the type plate for the device and accessories:

	Attention
	Note Note on important information

	Observe the instructions for use
	Application part, type BF
	Direct current
	Disposal in accordance with the Waste Electrical and Electronic Equipment EC Directive – WEEE
	Dispose of packaging in an environmentally friendly manner
	Manufacturer
Storage / Transport 	Permissible storage and transport temperature and humidity
Operating 	Permissible operating temperature and humidity.
	Protect from moisture

 SN	Serial number
 CE 0483	The CE labelling certifies that the product complies with the essential requirements of Directive 93/42/EEC on medical products.
 EAC	Certification symbol for products that are exported to the Russian Federation and CIS countries.

Advice on use

- In order to ensure comparable values, always measure your blood pressure at the same time of day.
- Before every measurement, relax for about five minutes.
- If you want to perform several measurements on the same person, wait five minutes between each measurement.
- Do not take a measurement within 30 minutes after eating, drinking, smoking or exercising.
- Repeat the measurement if you are unsure of the measured value.
- The measurements taken by you are for your information only – they are not a substitute for a medical examination! Discuss the measurements with your doctor, and never

base any medical decisions on them (e.g. medicines and their administration)!

- Using the blood pressure monitor outside your home environment or whilst on the move (e.g. whilst travelling in a car, ambulance or helicopter, or whilst undertaking physical activity such as playing sport) can influence the measurement accuracy and cause incorrect measurements.
- Do not use the blood pressure monitor on newborns or patients with preeclampsia. We recommend consulting a doctor before using the blood pressure monitor during pregnancy.
- Cardiovascular diseases may lead to incorrect measurements or have a detrimental effect on measurement accuracy. The same also applies to very low blood pressure, diabetes, circulatory disorders and arrhythmias as well as chills or shaking.
- This device is not intended for use by people (including children) with restricted physical, sensory or mental skills or a lack of experience and/or a lack of knowledge, unless they are supervised by a person who is responsible for their safety or are instructed by such a person in how to use the device. Supervise children around the device to ensure they do not play with it.
- The blood pressure monitor must not be used in connection with a high-frequency surgical unit.

- Only use the device on people who have the specified upper arm measurement for the device.
- Please note that when inflating, the functions of the limb in question may be impaired.
- During the blood pressure measurement, blood circulation must not be stopped for an unnecessarily long time. If the device malfunctions, remove the cuff from the arm.
- Avoid any mechanical restriction, compression or bending of the cuff line.
- Do not allow sustained pressure in the cuff or frequent measurements. The resulting restriction of the blood flow may cause injury.
- Ensure that the cuff is not placed on an arm in which the arteries or veins are undergoing medical treatment, e.g. intravascular access or therapy, or an arteriovenous (AV) shunt.
- Do not use the cuff on people who have undergone a mastectomy.
- Do not place the cuff over wounds as this may cause further injury.
- You can either use the blood pressure monitor with batteries or with a mains part. Please note that data transfer and data storage is only possible when your blood pressure monitor is supplied with power. As soon as the batteries are empty or the mains part is disconnected from

the power supply, the blood pressure monitor loses the date and time.



- To conserve the batteries, the monitor switches off automatically if no buttons are pressed for one minute.
- The device is only intended for the purpose described in these instructions for use. The manufacturer is not liable for damage resulting from improper or careless use.



Storage and Care

- The blood pressure monitor is made up of precision electronic components. Accuracy of readings and the instrument's service life depend on careful handling.
 - You should protect the device from impact, moisture, dirt, major temperature fluctuations and direct exposure to the sun's rays.
 - Never drop the device.
 - Do not use near strong electromagnetic fields, i.e. keep it away from any radio systems and mobile phones.
 - Only ever use the cuffs provided with the monitor or original replacement cuffs. Otherwise erroneous results will be recorded.
- Do not press any buttons until the cuff is in position.
- If the instrument is not used for any length of time, we recommend removing the batteries.

Notes on handling batteries

- If your skin or eyes come into contact with battery fluid, rinse the affected areas with water and seek medical assistance.
-  **Choking hazard!** Small children may swallow and choke on batteries. Store the batteries out of the reach of small children.
- Observe the plus (+) and minus (-) polarity signs.
- If a battery has leaked, put on protective gloves and clean the battery compartment with a dry cloth.
- Protect batteries from excessive heat.
-  **Risk of explosion!** Never throw batteries into a fire.
- Do not charge or short-circuit batteries.
- If the device is not to be used for a relatively long period, take the batteries out of the battery compartment.
- Use identical or equivalent battery types only.
- Always replace all batteries at the same time.
- Do not use rechargeable batteries.
- Do not disassemble, split or crush the batteries.

Repair and disposal

- Batteries do not belong in domestic refuse. Used batteries should be disposed of at the collection points provided.
- Never open the instrument. If these instructions are not heeded, the warranty will be null and void.
- Never attempt to repair the instrument or adjust it yourself. We can no longer guarantee perfect functioning if you do.
- Repairs may only be performed by Beurer Customer Service or authorized dealers. However, always check the batteries and replace them if necessary prior to making any complaint.
- For environmental reasons, do not dispose of the device in the household waste at the end of its useful life. Dispose of the unit at a suitable local collection or recycling point. Dispose of the device in accordance with EC Directive – WEEE (Waste Electrical and Electronic Equipment). If you have any questions, please contact the local authorities responsible for waste disposal.



Notes on electromagnetic compatibility

- The device is suitable for use in all environments listed in these instructions for use, including domestic environments.
- The use of the device may be limited in the presence of electromagnetic disturbances. This could result in issues such as error messages or the failure of the display/device.
- Avoid using this device directly next to other devices or stacked on top of other devices, as this could lead to faulty operation. If, however, it is necessary to use the device in the manner stated, this device as well as the other devices must be monitored to ensure they are working properly.
- The use of accessories other than those specified or provided by the manufacturer of this device can lead to an increase in electromagnetic emissions or a decrease in the device's electromagnetic immunity; this can result in faulty operation.
- Failure to comply with the above can impair the performance of the device.

3. Unit description

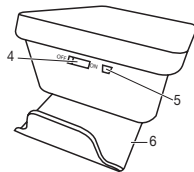
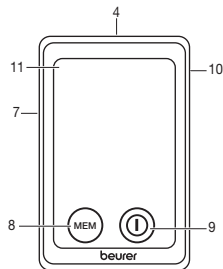
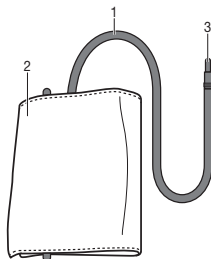

1. Cuff tube
2. Cuff
3. Cuff connector
4. Touch screen activation switch
5. USB interface
6. Cuff holder
7. Cuff connector port (left side)
8. Memory button **MEM**
9. START/STOP button 
10. Mains part port
11. Display

Touch screen activation switch

The device features a touch screen display. To prevent the screen from being activated accidentally, keep the touch screen activation switch set to **OFF** when the device is not in use. To operate the device, move the touch screen activation switch to **ON**. When the touch screen display is touched (START/STOP button ① or **MEM** button), a beep is output.

Tip: You can switch off the device at any time by setting the touch screen activation switch to the **OFF** position.

Cuff holder

Thanks to the cuff holder on the underside of the device, you have the option of conveniently storing the cuff. To do so, push out the cuff holder with both thumbs until it locks into place (see also Chapter: Inserting battery).

Icons in the display:

1. Time and date
2. Systolic pressure
3. Diastolic pressure
4. Measured pulse
5. Release air (arrow)
6. Memory display, average value (R), morning (R^m), evening (P^m)
7. Risk indicator
8. "Change battery" icon 
9. Arrhythmia recognition (♥)

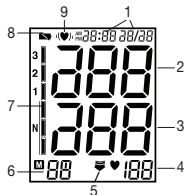

PC interface

The blood pressure monitor also allows you to transfer your measured values to the computer.

For this, you will need a standard USB cable (included in delivery) and the "beurer HealthManager" computer software.

The software can be downloaded free of charge from the download area under Service at www.beurer.com.

System requirements for the "beurer HealthManager"

PC software

- Windows 7 SP1 or higher
- USB 2.0 (Type A) or higher

4. Prepare measurement

Inserting battery

- Push the cuff holder upwards at the rear of the device until it locks into place.
- Open the battery compartment lid.
- Insert four AA 1.5V alkaline batteries, making absolutely sure that you insert them with the correct polarity as marked. Never use rechargeable batteries.
- Replace the battery cover carefully.

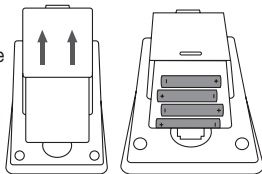

If the battery change  is continuously illuminated, measurement is no longer possible and you must replace all the batteries. Once batteries have been removed from the device, the time must be reset.

Used batteries do not belong in the household waste. You are legally obliged to dispose of the batteries. Dispose of them via your specialist electrical supplier or local collecting point for recyclable waste.

Battery disposal

- The empty, completely flat batteries must be disposed of through specially designated collection boxes, recycling points or electronics retailers. You are legally required to dispose of the batteries.
- The codes below are printed on batteries containing harmful substances:
Pb = Battery contains lead,
Cd = Battery contains cadmium,
Hg = Battery contains mercury

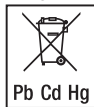

Setting date and time

You should set the date and time without fail. Otherwise, you will not be able to save your measured values correctly with a date and time and to access them again later.

Tip: If you press and hold the **MEM** button, you can set the values more quickly.

To set the date and time, proceed as follows:

- Move the touch screen activation switch to the **ON** position.
- Press the START/STOP and **MEM** buttons simultaneously, 24h begins to flash. Select 12h or 24h mode using the **MEM** button. Press START/STOP to confirm your selection. The year display will start to flash. Set the year with the **MEM** button and confirm with START/STOP ①.
- Then set the month, day, hour and minutes and confirm each setting with START/STOP ①.
- Pressing the START/STOP button ① again will switch the display off.

Note: In 24h mode, the date is displayed as day/month. In 12h mode, as month/day.

Operation with the mains part

You can also operate this device with a mains part. When doing so, there must not be any batteries in the battery compartment. The mains part can be obtained from specialist retailers or from the service address using order number 071.95.

- To prevent possible damage to the device, the blood pressure monitor must only be used with the mains part described here.
- Insert the mains part into the connection provided for this purpose on the right-hand side of the blood pressure

monitor. The mains part must only be connected to the mains voltage that is specified on the type plate.

- Then insert the mains plug of the mains part into the mains socket.
- After using the blood pressure monitor, unplug the mains part from the mains socket first and then disconnect it from the blood pressure monitor. As soon as you unplug the mains part, the blood pressure monitor loses the date and time setting but the saved measurements are retained.

5. Measuring blood pressure

Ensure the device is at room temperature before measuring. The measurement can be performed on the left or right arm.

Attaching the cuff

Place the cuff onto the bare upper arm. The circulation of the arm must not be hindered by tight clothing or similar.

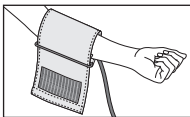

The cuff must be placed on the upper arm so that the bottom edge is positioned 2 – 3 cm above the elbow and over the artery. The line should point to the centre of the palm.

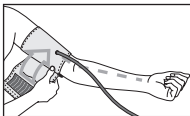

Now tighten the free end of the cuff, but make sure that it is not too tight around the arm and close the hook-and-loop fastener. The cuff should be fastened so that two fingers can fit under the cuff.

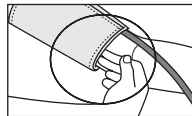

Now insert the cuff line into the connection for the cuff connector.

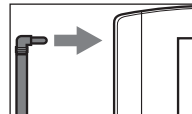

This cuff is suitable for you if the index mark (▼) is within the OK range after fitting the cuff on the upper arm.

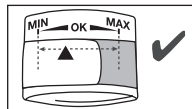

- ❗ If the measurement is performed on the right upper arm, the line should be located on the inside of your elbow. Ensure that your arm is not pressing on the line.

Blood pressure may vary between the right and left arm, which may mean that the measured blood pressure values are different. Always perform the measurement on the same arm.

If the values between the two arms are significantly different, please consult your doctor to determine which arm should be used for the measurement.

Important: The instrument should only be operated with the original cuff. The cuff is suitable for an arm circumference of 22 to 30 cm. A larger cuff for upper arm circumferences from 30 to 42 cm is available from retailers or the service address under order no. 163.246.

Correct posture

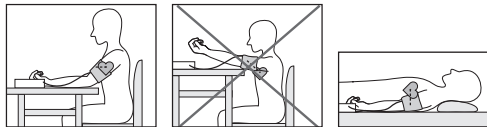

- Rest for approx. 5 minutes before each measurement. Otherwise there may be divergences.
- You can perform the measurement either sitting or lying down. Always make sure that the cuff is on a level with your heart.
- To carry out a blood pressure measurement, make sure you are sitting comfortably with your arms and back leaning on something. Do not cross your legs. Place your feet flat on the ground.

- In order not to distort the result, it is important to keep still during the measurement and not talk.

Measuring blood pressure

- Move the touch screen activation switch to the **ON** position.
- Put on the cuff as described previously and assume the position in which you want to carry out the measurement.
- Switch on the blood pressure monitor with the **START/STOP** button ①. After the full-screen display, the most recently used user memory appears (U1 or U2). To change the user memory, press the **MEM** button and confirm your selection with the **START/STOP** button ①. If no button is pressed, the most recently used user memory is automatically used after 5 seconds.
- Before the measurement, the last saved test result is briefly displayed. If there is no measurement in the memory, the instrument always displays the value U.
- The cuff automatically inflates. Cuff air pressure is released slowly. If a tendency towards high blood pressure is already detectable, the cuff is pumped up again and cuff pressure increased further. As soon as a heart rate is detected, the heart rate symbol ♥ is displayed.
- Heart rate, systolic and diastolic blood pressure are displayed.
- You can cancel the measurement at any time by pressing the **START/STOP** button ① or by pushing the touch screen activation button to **OFF**.

- E_r appears if it has not been possible to perform the measurement properly. Observe the section in these instructions on error messages/troubleshooting and repeat the measurement.
- The test result is saved automatically.
- To switch off the device, press the START/STOP button ① or push the touch screen activation switch to **OFF**. If you forget to switch off the device, it switches off automatically after approx. 1 minute.

Wait at least 5 minutes before taking another measurement!

6. Evaluating results

Cardiac arrhythmia:

This instrument can identify possible cardiac arrhythmia disorders during measurement and if necessary indicates the measurement with the flashing icon .

This may be an indicator for arrhythmia. Arrhythmia is a condition where the heart rhythm is abnormal as a result of defects in the bioelectrical system controlling the heart beat. The symptoms (omitted or premature heart beats, slow or excessively fast heart rate) may be caused, among other things, by heart disease, age, physical predisposition, excessive use of stimulants, stress or lack of sleep. Arrhythmia can only be ascertained through examination by your doctor. Repeat the measurement if the flashing icon  is displayed after the measurement. Please note that you should

rest for 5 minutes between measurements and not talk or move during the measurement. If the icon  appears often, please contact your doctor. Any self-diagnosis and treatment based on the test results may be dangerous. It is vital to follow your doctor's instructions.

Risk indicator:

The measurements can be classified and evaluated in accordance with the following table.

However, these standard values serve only as a general guideline, as the individual blood pressure varies in different people and different age groups etc.

It is important to consult your doctor regularly for advice.

Your doctor will tell you your individual values for normal blood pressure as well as the value above which your blood pressure is classified as dangerous.



The bar chart on the display and the scale on the unit show which category the recorded blood pressure values fall into. If the values of systole and diastole fall into two different categories (e.g. systole in the High normal category and diastole in the Normal category), the graphical classification on the device always shows the higher category; for the example given this would be High normal.

Blood pressure value category	Systole (in mmHg)	Diastole (in mmHg)	Action
Setting 3: severe hypertension	≥ 180	≥ 110	seek medical attention
Setting 2: moderate hypertension	160–179	100–109	seek medical attention
Setting 1: mild hypertension	140–159	90–99	regular monitoring by doctor
High normal	130–139	85–89	regular monitoring by doctor
Normal	120–129	80–84	self-monitoring
Optimal	< 120	< 80	self-monitoring

Source: WHO, 1999 (World Health Organization)

7. Saving, retrieving and deleting results

- The results of each successful measurement are stored together with date and time. With more than 60 items of measured data, the earliest items of data measured are lost.
- Move the touch screen activation switch to the **ON** position.

- Make a selection with the **MEM** button, and then confirm the desired user memory with the START/STOP button . If you press the **MEM** button again, the average value \bar{R} of all the stored measured values in the user memory will be displayed. If you press the **MEM** button again, the average value of the last 7 days for the morning measurement will be displayed (Morning: 5 a.m. – 9 a.m., display \bar{R}_m^7). If you press the **MEM** button again, the average value of the last 7 days for the evening measurement will be displayed (Evening: 6 p.m. – 8 p.m., display \bar{R}_e^7). If you continue to press the **MEM** button, the most recent individual measured values with date and time are displayed in turn.
- You can delete the memory by pressing and holding the **MEM** button for 3 seconds. All the values in the current user memory are deleted after three beeps are output.
- To switch off the device, press the **MEM** button again or the START/STOP button  or push the touch screen activation switch to **OFF**.
- If you forget to switch off the device, it will switch off automatically after 2 minutes.

8. Transferring measurements

Connect the blood pressure monitor to your PC using the USB cable.

-  No data transfer may be launched whilst performing a measurement.

PC is shown on the display. Begin the data transfer in the "beurer HealthManager" PC software. During the data transfer, an animation is shown on the display. A successful data transfer is displayed as in figure 1. If the data transfer is unsuccessful, an error message appears as in figure 2. In this case, interrupt the PC connection and start the data transfer again.

After 30 seconds of not being in use or if communication with the PC is interrupted, the blood pressure monitor switches itself off automatically.

9. Error messages/trouble-shooting

In case of faults, the Er _ message appears in the display. Error messages may appear if:

- systolic or diastolic pressure could not be measured ($Er\ 1$ or $Er\ 2$ appears on the display)
- systolic or diastolic pressure was outside the measurement range (**Hi** or **Lo** appears on the display)
- the cuff is fastened too tightly or loosely ($Er\ 3$ or $Er\ 4$ appears on the display)
- the pump pressure is higher than 300 mmHg ($Er\ 5$ appears on the display)



Abb. 1



Abb. 2

- pumping up takes longer than 160 seconds ($Er\ 6$ appears on the display)
- there is a system or device error ($Er\ A$, $Er\ 0$, $Er\ 7$ or $Er\ 8$ appears on the display)
- the batteries are almost empty

In the above cases, you must repeat the measurement. Make sure that the cuff tube is properly inserted and that you do not move or talk.

Re-insert the batteries if necessary, or else replace them.

Technical alarm – description

Should the recorded blood pressure (systolic or diastolic) lie outside the limits specified in the section "Technical specifications", the technical alarm will appear on the display indicating either "**Hi**" or "**Lo**". In such cases, you should seek medical assistance and check the accuracy of your procedure.

The limit values for the technical alarm are factory set and cannot be adjusted or deactivated. These alarm limit values are accorded second priority under the standard IEC 60601-1-8.

The technical alarm is a non-locking alarm and must not be reset. The signal shown on the display will disappear automatically after about 8 seconds.

10. Cleaning and storing the device and cuff

- Clean the device and cuff carefully using a slightly damp cloth only.
- Do not use any cleaning agents or solvents.
- Under no circumstances hold the device and cuff under water, as this can cause liquid to enter and damage the device and cuff.
- If you store the device and cuff, do not place heavy objects on the device and cuff. Remove the batteries. The cuff line should not be bent sharply.

11. Specifications

Model no.	BM 58
Measurement method	Oscillometric, non-invasive blood pressure measurement on the upper arm
Measurement range	Cuff pressure 0–300 mmHg, systolic 60–260 mmHg, diastolic 40–199 mmHg, Pulse 40–180 beats/minute
Display accuracy	Systolic ± 3 mmHg, diastolic ± 3 mmHg, pulse ± 5 % of the value shown
Measurement inaccuracy	Max. permissible standard deviation according to clinical testing: systolic 8 mmHg/diastolic 8 mmHg

Memory	2 x 60 memory spaces
Dimensions	L 100 mm x W 150 mm x H 58 mm
Weight	Approx. 508 g (without batteries, with cuff)
Cuff size	22 to 30 cm
Permissible operating conditions	+5 °C to +40 °C, ≤ 90 % relative air humidity (non-condensing)
Permissible storage conditions	-20 °C to +55 °C, ≤ 95 % relative air humidity, 800–1050 hPa ambient pressure
Power supply	4 x 1,5V  AA batteries
Battery life	For approx. 500 measurements, depending on the blood pressure level and/or pump pressure
Classification	Internal supply, IPX0, no AP or APG, continuous operation, type BF applied part

The serial number is located on the device or in the battery compartment.

Technical information is subject to change without notification to allow for updates.

- This unit is in line with European Standard EN 60601-1-2 (In accordance with CISPR 11, IEC 61000-4-2, IEC



61000-4-3, IEC 61000-4-4, IEC 61000-4-5, IEC 61000-4-6, IEC 61000-4-8, IEC 61000-4-11) and is subject to particular precautions with regard to electromagnetic compatibility (EMC). Please note that portable and mobile HF communication systems may interfere with this unit.

- This device is in line with the EU Medical Devices Directive 93/42/EEC, the „Medizinproduktegesetz“ (German Medical Devices Act) and the standards EN 1060-1 (non-invasive sphygmomanometers, Part 1: General requirements), EN 1060-3 (non-invasive sphygmomanometers, Part 3: Supplementary requirements for electro-mechanical blood pressure measuring systems) and IEC 80601-2-30 (Medical electrical equipment – Part 2–30: Particular requirements for the safety and essential performance of automated non-invasive blood pressure monitors).
- The accuracy of this blood pressure monitor has been carefully checked and developed with regard to a long useful life. If using the device for commercial medical purposes, it must be regularly tested for accuracy by appropriate means. Precise instructions for checking accuracy may be requested from the service address.

12. Mains part

Model no. LXCP12-006060BEH

Input 100–240V, 50–60 Hz, 0.5A max

Output	6V DC, 600mA, only in connection with beurer blood pressure monitor.
Supplier	Shenzhen longxc power supply co., ltd
Protection	This device is double insulated and protected against short circuit and overload by a primary thermal fuse. Make sure to take the batteries out of the compartment before using the mains adapter.
	Polarity of the the DC voltage connection
	Double insulated/equipment class 2
Enclosures and Protective Covers	Equipment enclosed to protect against contact with live parts, and with parts which can become live (finger, pin, hook test). The operator shall not contact the patient and the output plug of AC mains adapter simultaneously.

13. Replacement parts and wearing parts

Replacement parts and wearing parts are available from the corresponding listed service address under the stated material number.

Designation	Item number and/or order number
Standard cuff (22-30 cm)	162.829
XL cuff (30-42 cm)	163.246
Mains part (EU)	071.95
USB cable	162.043

14. Warranty/service

In case of a claim under the warranty please contact your local dealer or the local representation which is mentioned in the list “service international”.

In case of returning the unit please add a copy of your receipt and a short report of the defect.

The following warranty terms shall apply:

1. The warranty period for BEURER products is either 5 years or- if longer- the country specific warranty period from date of Purchase.
In case of a warranty claim, the date of purchase has to be proven by means of the sales receipt or invoice.
2. Repairs (complete unit or parts of the unit) do not extend the warranty period.
3. The warranty shall not be valid for damages because of
 - a. improper treatment, e.g. nonobservance of the user instructions.

- b. repairs or tampering by the customer or unauthorised third parties.
 - c. transport from the manufacturer to the consumer or during transport to the service centre.
 - d. The warranty shall not be valid for accessories which are subject to normal wear and tear (cuff, batteries etc.).
4. Liability for direct or indirect consequential losses caused by the unit are excluded even if the damage to the unit is accepted as a warranty claim.

FRANÇAIS

Contenu

1. Premières expériences	36	8. Transfert des valeurs mesurées.....	48
2. Remarques importantes	37	9. Message d'erreur/suppression des erreurs	48
3. Description de l'appareil	41	10. Nettoyage et rangement de l'appareil et de la manchette.....	49
4. Préparation à la mesure.....	43	11. Fiche technique	49
5. Mesure de la tension artérielle.....	44	12. Adaptateur.....	51
6. Evaluation des résultats	46	13. Pièces de rechange et consommables	51
7. Enregistrement, appel et suppression des valeurs mesurées	47	14. Garantie/Maintenance	51

Contenu :

Tensiomètre

Manchette

Câble USB

4 piles AA LR6

Pochette de rangement

Mode d'emploi

Chère cliente, cher client,

nous vous remercions d'avoir choisi l'un de nos produits. Notre société est réputée pour l'excellence de ses produits et les contrôles de qualité auxquels ils sont soumis. Nos produits couvrent les domaines de la chaleur, du poids,

de la pression sanguine, de la température corporelle, du pouls, de la thérapie douce, des massages, de la beauté et de l'amélioration de l'air. Lisez attentivement ce mode d'emploi, conservez-le pour un usage ultérieur, mettez-le à disposition des autres utilisateurs et suivez les consignes qui y figurent.

Avec nos sentiments dévoués
Beurer et son équipe

1. Premières expériences

Vérifiez si l'emballage extérieur de l'appareil est intact et si tous les éléments sont inclus. Avant l'utilisation, assurez-vous que l'appareil et les accessoires ne présentent aucun

dommage visible et que la totalité de l'emballage a bien été retirée. En cas de doute, ne l'utilisez pas et adressez-vous à votre revendeur ou au service client indiqué.



Le lecteur de tension artérielle au bras sert à la mesure non invasive et au contrôle de la tension artérielle chez l'adulte. Vous pouvez ainsi mesurer votre tension artérielle de manière simple et rapide, enregistrer les valeurs mesurées et afficher la courbe et la moyenne des valeurs mesurées. L'appareil vous prévient en cas d'arythmie cardiaque éventuelle. Les valeurs calculées sont classées et évaluées sous forme graphique.









Conservez ce mode d'emploi pour un usage ultérieur et mettez-le également à la disposition des autres utilisateurs.





2. Remarques importantes

Symboles utilisés

Les symboles suivants sont utilisés dans le mode d'emploi, sur l'emballage et sur la plaque signalétique de l'appareil et des accessoires :

	Attention
	Remarque Indication d'informations importantes

	Respecter les consignes du mode d'emploi
	Appareil de type BF
	Courant continu
	Élimination conformément à la directive européenne WEEE (Waste Electrical and Electronic Equipment) relative aux déchets d'équipements électriques et électroniques
	Éliminez l'emballage dans le respect de l'environnement
	Fabricant
	Température et taux d'humidité de stockage et de transport admissibles
	Température et taux d'humidité d'utilisation admissibles.

	Protéger contre l'humidité
	Numéro de série
	Le sigle CE atteste de la conformité aux exigences fondamentales de la directive 93/42/EEC relative aux dispositifs médicaux.
	Marque de certification pour les produits, qui sont exportés en Fédération de Russie et dans les pays de la CEI

Remarques relatives à l'utilisation

- Mesurez toujours votre tension au même moment de la journée afin que les valeurs soient comparables.
- Avant toute mesure, reposez-vous environ 5 minutes !
- Lorsque vous devez effectuer plusieurs mesures sur une personne, patientez à chaque fois 5 minutes entre chaque mesure.
- Évitez de manger, boire, fumer ou d'exercer des activités physiques pendant au moins 30 minutes avant la mesure.
- Effectuez une nouvelle mesure si vous avez un doute sur les valeurs mesurées.
- Les mesures que vous avez établies servent juste à vous tenir informé de votre état- elles ne remplacent pas un

examen médical !

Parlez-en avec votre médecin, vous ne devez prendre aucune décision d'ordre médical sur la base de ces seules mesures (par ex. choix de médicaments et de leurs dosages) !

- L'utilisation du tensiomètre en dehors de l'environnement domestique ou sous l'influence de mouvements (par ex. pendant la conduite en voiture, en ambulance ou en hélicoptère ainsi que pendant l'exercice d'activités physiques telles que le sport) peut affecter l'exactitude de la mesure et entraîner des erreurs de mesure.
- N'utilisez pas le tensiomètre sur des nouveaux-nés et les patientes atteintes de pré-éclampsie. Nous recommandons de consulter le médecin avant d'utiliser le tensiomètre pendant la grossesse.
- Les maladies cardio-vasculaires peuvent entraîner des erreurs de mesure, plus précisément des mesures imprécises. Ce problème se pose aussi en cas de tension très basse, de diabète, de troubles de la circulation et du rythme cardiaque et de frissons de fièvre ou de tremblements.
- Cet appareil n'est pas conçu pour être utilisé par une personne (y compris les enfants) dont les capacités physiques, sensorielles ou intellectuelles sont limitées, ou n'ayant pas l'expérience et/ou les connaissances nécessaires. Le cas échéant, cette personne doit, pour sa sécurité, être surveillée par une personne compétente ou doit recevoir vos recommandations sur la manière d'utiliser

l'appareil. Surveillez les enfants afin de les empêcher de jouer avec l'appareil.

- Le tensiomètre ne doit pas être utilisé parallèlement à un appareil chirurgical haute fréquence.
- Utilisez uniquement l'appareil sur des personnes dont le périmètre du bras correspond à celui indiqué pour l'appareil.
- Veuillez noter que la fonction du membre concerné peut être entravée lors du gonflage.
- Il ne faut pas bloquer la circulation sanguine plus longtemps que nécessaire au cours de la prise de tension. Si l'appareil ne fonctionne pas bien, retirez le brassard du bras.
- Évitez de presser, d'aplatir ou de plier le tuyau du brassard en le manipulant.
- Évitez des mesures trop fréquentes ou une pression continue du brassard. Elles entraînent une réduction de la circulation sanguine et constituent un risque de blessure.
- Veillez à ne pas placer le brassard sur un bras, dont les artères ou les veines sont soumises à un traitement médical, par exemple en présence d'un dispositif d'accès intravasculaire destiné à un traitement intravasculaire ou en cas de shunt artérioveineux.
- N'utilisez pas le brassard sur des personnes qui ont subi une mastectomie.
- Ne placez pas le brassard sur des plaies, son utilisation peut les aggraver.
- Vous pouvez utiliser le tensiomètre avec des piles ou un adaptateur secteur. Notez que la transmission et l'enre-

gistrement des données n'est possible que si votre tensiomètre est alimenté. Dès que les piles sont usées ou que l'adaptateur secteur est débranché, le tensiomètre perd la date et l'heure configurées.

- L'arrêt automatique permet de faire passer le tensiomètre en mode économie d'énergie lorsqu'aucune touche n'est utilisée pendant 1 minute.
- L'appareil est conçu pour l'utilisation décrite dans ce mode d'emploi. Le fabricant ne peut être tenu pour responsable des dommages causés par une utilisation inappropriée ou non conforme.





Remarques relatives à la conservation et à l'entretien

- L'appareil de mesure de la tension artérielle est constitué de pièces électroniques, de grande précision. L'appareil doit être conservé dans un environnement approprié afin de garantir la précision des valeurs et d'optimiser la durée de vie du produit:
 - Protégez l'appareil des chocs et conservez-le à l'abri de l'humidité, de la poussière, des variations thermiques et d'une exposition directe au soleil.
 - Ne laissez pas tomber l'appareil.
 - N'utilisez pas l'appareil à proximité de forts champs électromagnétique. Eloignez-le des radios ou des téléphones mobiles.

- Utilisez uniquement les brassards de rechange fournis ou d'origine. Dans le cas contraire, vous obtiendrez des valeurs mesurées erronées.
- N'appuyez pas sur les touches tant que vous n'avez pas mis le brassard.
- Au cas où vous ne vous servez pas de l'appareil pendant une longue période, nous vous recommandons de retirer les piles.

Remarques relatives aux piles

- Si du liquide de la cellule de pile entre en contact avec la peau ou les yeux, rincez la zone touchée avec de l'eau et consultez un médecin.
-  **Risque d'ingestion !** Les enfants en bas âge pourraient avaler des piles et s'étouffer. Veuillez donc conserver les piles hors de portée des enfants en bas âge !
- Respectez les signes de polarité plus (+) et moins (-).
- Si une pile a coulé, enfitez des gants de protection et nettoyez le compartiment à piles avec un chiffon sec.
- Protégez les piles d'une chaleur excessive.
-  **Risque d'explosion !** Ne jetez pas les piles dans le feu.
- Les piles ne doivent être ni rechargées, ni court-circuitées.
- En cas de non-utilisation prolongée de l'appareil, sortez les piles du compartiment à piles.
- Utilisez uniquement des piles identiques ou équivalentes.

- Remplacez toujours l'ensemble des piles simultanément.
- N'utilisez pas de batterie !
- Ne démontez, n'ouvrez ou ne cassez pas les piles.

Remarques relatives à la réparation et à la mise au rebut

- Les piles ne sont pas des ordures ménagères. Veuillez jeter les piles usagées dans les conteneurs prévus à cet effet.
- N'ouvrez pas l'appareil. Le non-respect de cette consigne annulera la garantie.
- Vous ne devez en aucun cas réparer ou ajuster l'appareil vous-même. Le cas contraire, aucun fonctionnement irréprochable n'est garanti.
- Les réparations doivent être effectuées uniquement par le service après-vente de Beurer ou des revendeurs agréés. Cependant avant de faire une réclamation, contrôlez d'abord les piles et changez-les, le cas échéant.
- Dans l'intérêt de la protection de l'environnement, l'appareil ne doit pas être jeté avec les ordures ménagères à la fin de sa durée de service. L'élimination doit se faire par le biais des points de collecte compétents dans votre pays. Veuillez éliminer l'appareil conformément à la directive européenne – WEEE (Waste Electrical and Electronic Equipment) relative aux appareils électriques et électroniques usagés. Pour toute question, adressez-vous aux collectivités locales responsables de l'élimination et du recyclage de ces produits.



Informations sur la compatibilité électromagnétique

- L'appareil est prévu pour fonctionner dans tous les environnements indiqués dans ce mode d'emploi, y compris dans un environnement domestique.
- En présence d'interférences électromagnétiques, vous risquez de ne pas pouvoir utiliser toutes les fonctions de l'appareil. Vous pouvez alors rencontrer, par exemple, des messages d'erreur ou une panne de l'écran/de l'appareil.
- Éviter d'utiliser cet appareil à proximité immédiate d'autres appareils ou en l'empilant sur d'autres appareils, car cela peut provoquer des dysfonctionnements. S'il n'est pas possible d'éviter le genre de situation précédemment indiqué, il convient alors de surveiller cet appareil et les autres appareils afin d'être certain que ceux-ci fonctionnent correctement.
- L'utilisation d'accessoires autres que ceux spécifiés ou fournis par le fabricant de cet appareil peut provoquer des perturbations électromagnétiques accrues ou une baisse de l'immunité électromagnétique de l'appareil, et donc causer des dysfonctionnements.
- Le non-respect de cette consigne peut entraîner une réduction des performances de l'appareil.

3. Description de l'appareil

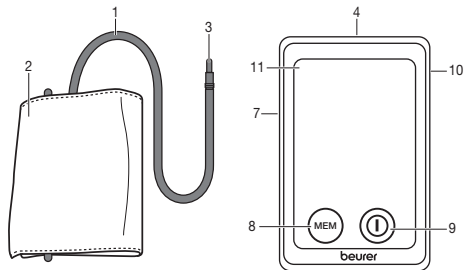

1. Flexible du brassard
2. Brassard
3. Fiche du brassard
4. Interrupteur d'activation de l'écran tactile
5. Interface USB
6. Support de manchette
7. Prise pour fiche du brassard (côté gauche)
8. Touche mémoire **MEM**
9. Touche de START/STOP 
10. Prise pour transformateur secteur (au dos)
11. Affichage

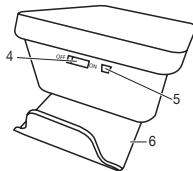

Interrupteur d'activation de l'écran tactile

L'appareil dispose d'un affichage à écran tactile. Pour éviter une activation accidentelle de l'écran, gardez l'interrupteur d'activation de l'écran tactile en position **OFF** quand l'appareil n'est pas utilisé. Pour utiliser l'appareil, mettez l'interrupteur d'activation de l'écran tactile en position **ON**. Un signal sonore retentit lorsque vous touchez l'écran tactile (touche START/STOP ⓘ ou touche **MEM**).

Remarque : vous pouvez éteindre l'appareil à tout moment en déplaçant l'interrupteur d'activation de l'écran tactile sur la position **OFF**.

Support de manchette

Vous avez la possibilité de ranger facilement la manchette sous l'appareil grâce au support de manchette. Pour cela, glissez avec les deux pouces le support de manchette vers l'extérieur jusqu'à ce qu'il s'enclenche (voir aussi le chapitre : Mise en place des piles).

Affichages à l'écran:

1. Heure et date
2. Pression systolique
3. Pression diastolique
4. Pouls obtenu
5. Libérer de l'air (flèche)
6. Valeur moyenne de l'affichage de la mémoire (R), matin (R^m), soir (P^m)
7. Indicateur de risque
8. Symbole changement de piles 
9. Reconnaissance de l'arythmie (♥)

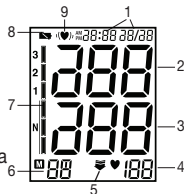

Interface PC

Avec ce tensiomètre, vous pouvez également transférer les valeurs mesurées sur votre PC.

Pour cela, vous avez besoin d'un câble USB classique (inclus dans la livraison) ainsi que du logiciel PC « beurer HealthManager ».

Vous pouvez télécharger le logiciel gratuitement dans la rubrique Téléchargement du site www.beurer.com.

Configuration requise pour le logiciel PC « beurer HealthManager »

- Windows 7 SP1 ou ultérieur
- USB 2.0 (Type-A) ou ultérieur

4. Préparation à la mesure

Mise en place des piles

- Glissez le support de manchette à l'arrière de l'appareil vers le haut jusqu'à ce qu'il s'enclenche.
- Ouvrez le couvercle du compartiment à piles.
- Introduisez 4 piles alcalines AA 1,5V. Respectez impérativement la polarité marquée dans leur logement (pôles + et pôles -). N'utilisez pas de piles rechargeables.
- Refermez soigneusement le couvercle du compartiment des piles.

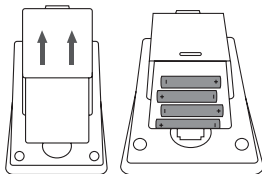

Quand l'icône  du témoin de changement de piles reste allumé, il n'est plus possible d'effectuer une mesure ; toutes les piles doivent être remplacées. Dès que les piles sont sorties de l'appareil, l'heure doit être réglée à nouveau. Ne mettez pas les piles usées à la poubelle. La loi vous oblige d'éliminer les piles.

Élimination des piles

- Les piles usagées et complètement déchargées doivent être mises au rebut dans des conteneurs spéciaux ou aux

points de collecte réservés à cet usage ou bien déposées chez un revendeur d'appareils électriques. L'élimination des piles est une obligation légale qui vous incombe.

- Ces pictogrammes se trouvent sur les piles à substances nocives :

Pb = pile contenant du plomb,
Cd = pile contenant du cadmium,
Hg = pile contenant du mercure.

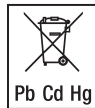



Réglage de la date et de l'heure

Vous devez impérativement régler la date et l'heure. Ce n'est qu'ainsi que vous pouvez enregistrer et récupérer correctement vos mesures avec la date et l'heure.

Remarque : lorsque vous avez appuyé sur la touche **MEM**, vous pouvez régler plus rapidement les valeurs.

Procédez comme suit pour régler la date et l'heure :

- Mettez l'interrupteur d'activation de l'écran tactile en position **ON**.
- Appuyez simultanément sur les touches START/STOP et **MEM** : 24h se met à clignoter. Avec la touche **MEM**, réglez en mode 12h ou 24h. Confirmez avec START/STOP. L'année commence à clignoter. Réglez l'année avec la touche **MEM** et confirmez avec START/STOP .
- Réglez ensuite le mois, le jour, l'heure et les minutes et confirmez à chaque fois avec START/STOP .

- L'écran s'éteint lorsque vous actionnez de nouveau la touche START/STOP ⓘ.

Remarque : en mode 24h, la date s'affiche sous forme jour/mois ; en mode 12h, sous forme mois/jour.

Fonctionnement avec l'adaptateur secteur

Vous pouvez aussi utiliser cet appareil en le branchant avec un adaptateur secteur.

Pour cela, le compartiment à piles doit être vide. L'adaptateur secteur est disponible en boutique spécialisée ou auprès du service après vente sous la référence 071.95.

- Pour éviter d'endommager le tensiomètre, ne l'utilisez qu'avec l'adaptateur secteur décrit ici.
- Branchez l'adaptateur secteur à la prise prévue à cet effet sur le côté droit du tensiomètre. Ne raccordez pas l'adaptateur à une autre tension que celle indiquée sur la plaque signalétique.
- Branchez ensuite la fiche de l'adaptateur secteur à la prise.
- Après chaque utilisation du tensiomètre, débranchez d'abord l'adaptateur secteur de la prise, puis déconnectez-le du tensiomètre. Dès que vous débranchez l'adaptateur secteur, le tensiomètre perd la date et l'heure. Les valeurs mesurées enregistrées sont néanmoins conservées.

5. Mesure de la tension artérielle

Avant la mesure, placez l'appareil à température ambiante. Vous pouvez effectuer la mesure sur le bras gauche ou droit.

Positionner la manchette

Placez la manchette sur le bras nu. La circulation du bras ne doit pas être gênée par des vêtements serrés ou autre.

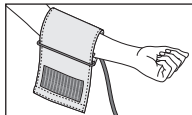

Positionnez la manchette sur le bras de façon à ce que le bord inférieur se trouve 2 à 3 cm au-dessus du pli du coude et au-dessus de l'artère. Le tuyau est dirigé vers le milieu de la paume de la main.

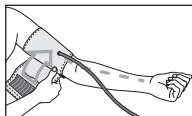

Refermez maintenant la partie libre de la manchette autour du bras, sans trop serrer, à l'aide de la fermeture auto-agrippante. Le serrage de la manchette doit permettre de passer deux doigts au-dessous.

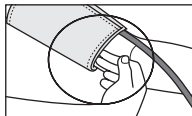

Insérez maintenant le tuyau de la manchette dans la prise de raccord de la manchette.

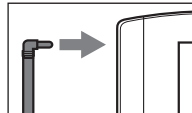

Cette manchette vous convient si le marquage de l'index (▼) se trouve dans la zone OK après la pose de la manchette sur le bras.

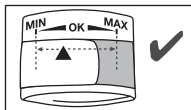

- i** Si vous effectuez la mesure sur le bras droit, le tuyau se trouve à l'intérieur de votre coude. Assurez-vous que votre bras n'est pas posé sur le tuyau.

La tension peut être différente entre le bras droit et le gauche, les valeurs de tension mesurées peuvent donc également être différentes. Effectuez toujours la mesure sur le même bras.

Si les valeurs entre les deux bras sont très différentes, vous devez déterminer avec votre médecin quel bras utiliser pour la mesure.

Attention: L'appareil ne doit être utilisé qu'avec le brassard d'origine. Avec manchette pour tours de bras de 22 à 30 cm. Sous le numéro de commande 163.246, un brassard de taille supérieure pour le tour de bras de 30 à 42 cm peut être commandé dans les magasins spécialisés ou à l'adresse du service après-vente.

Adoption d'une posture correcte

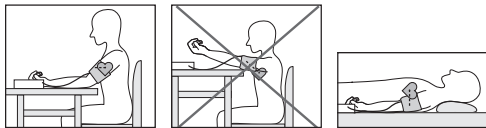

- Avant chaque mesure, reposez-vous pendant env. 5 minutes! Cela peut sinon engendrer des écarts.
- Vous pouvez effectuer la mesure en position assise ou couchée. Quelque soit la position, veillez à ce que le brassard se trouve à la hauteur du coeur. Pour ne pas fausser le résultat, il est important de rester tranquille durant la mesure et de ne pas parler.
- Installez-vous confortablement avant de prendre votre tension. Faites en sorte que votre dos et vos bras soient bien appuyés sur le dossier et les accoudoirs. Ne croisez pas les jambes. Posez les pieds bien à plat sur le sol.
- Pour ne pas fausser le résultat de la mesure, il est important de rester calme pendant la mesure et de ne pas parler.

Mesure de la tension artérielle

- Mettez l'interrupteur d'activation de l'écran tactile en position **ON**.
- Mettez le brassard, comme décrit plus haut et installez-vous dans la position dans laquelle vous voulez mesurer la pression.

- Mettez le lecteur de tension artérielle en marche au moyen de la touche Marche/Arrêt. Après l'affichage en plein écran, la dernière mémoire utilisateur utilisée (U1 ou U2) apparaît. Pour modifier la mémoire utilisateur, appuyez sur la touche **MEM** et confirmez votre choix avec la touche START/STOP ①. Sans activation, la dernière mémoire utilisateur utilisée est utilisée automatiquement après 5 secondes.
- Le dernier résultat mesuré enregistré s'affiche brièvement avant la mesure. Si la mémoire ne contient aucune mesure, l'appareil affiche U.
- La manchette se gonfle automatiquement. La pression pneumatique du brassard se relâche lentement. Si une tension artérielle élevée est décelée dès ce stade, regonflez le brassard et augmentez à nouveau la pression. Dès qu'une pulsation est détectée, le symbole pouls ♥ s'affiche.
- La pression systolique, la pression diastolique et le pouls mesurés s'affichent.
- Vous pouvez interrompre la mesure à tout moment en appuyant sur la touche START/STOP ① ou en glissant l'interrupteur d'activation de l'écran tactile en position **OFF**.
- Er_ s'affiche lorsque la mesure n'a pas pu être effectuée correctement. Consultez le chapitre Message d'erreur/suppression des erreurs dans le présent mode d'emploi et recommencez la mesure.

- Le résultat de la mesure est enregistré automatiquement.
- Pour éteindre, appuyez sur la touche START/STOP ① ou mettez l'interrupteur d'activation de l'écran tactile en position **OFF**. Si vous oubliez d'éteindre l'appareil, il s'arrête automatiquement au bout d'1 minute environ.

Attendez au moins 5 minutes avant de faire une nouvelle mesure.

6. Evaluation des résultats

Arythmies cardiaques :

Pendant la mesure, cet appareil peut identifier une arythmie cardiaque éventuelle. Le cas échéant, après la mesure, le symbole (♥) s'affiche.

Ce symbole peut indiquer une arythmie. L'arythmie est une pathologie lors de laquelle, du fait de défauts dans le système bioélectrique commandant les battements du cœur, le rythme cardiaque est anormal. Les symptômes (battements du cœur anarchiques ou précoces, pouls lent ou trop rapide) peuvent entre autres être dus à des maladies cardiaques, à l'âge, à une prédisposition corporelle, à une mauvaise hygiène de vie, au stress ou au manque de sommeil. L'arythmie ne peut être décelée que par une consultation médicale. Si le symbole (♥) s'affiche à l'écran après la mesure, recommencez la mesure. Veillez à vous reposer pendant 5 minutes et à ne pas parler ni bouger pendant la mesure. Si le symbole (♥) apparaît souvent, veuillez consulter votre médecin.

Tout auto-diagnostic ou toute auto-médication découlant des résultats mesurés pourra se révéler dangereux. Respectez impérativement les indications de votre médecin.

Indicateur de risque :

Les résultats de mesure sont classés et évalués selon le tableau suivant.

Ces valeurs ne doivent être utilisées qu'à titre indicatif car la tension artérielle varie selon les personnes, les âges, etc.

Il est important de consulter votre médecin de manière régulière. Votre médecin vous donnera vos valeurs personnelles pour une tension artérielle normale et la valeur à laquelle la tension artérielle est considérée comme dangereuse.

Le graphique à barres qui s'affiche ainsi que l'échelle de l'appareil permettent d'établir la plage dans laquelle se trouve la tension mesurée.

Si les valeurs de systole et de diastole se trouvent dans deux plages différentes (par ex. systole en plage « normale haute » et diastole en plage « normale »), la graduation graphique indique toujours la plage la plus haute sur l'appareil, à savoir « normale haute » dans le présent exemple.

Plage des valeurs de tension	Systole (en mmHg)	Diastole (en mmHg)	Mesures
Niveau 3 : forte hypertonie	≥ 180	≥ 110	consulter un médecin
Niveau 2 : hypertonie moyenne	160–179	100–109	consulter un médecin
Niveau 1 : légère hypertonie	140–159	90–99	examen régulier par un médecin
Normale haute	130–139	85–89	examen régulier par un médecin
Normale	120–129	80–84	Auto-contrôle
Optimale	< 120	< 80	Auto-contrôle

Source : WHO, 1999 (World Health Organization)

7. Enregistrement, appel et suppression des valeurs mesurées

- Les résultats de chaque mesure réussie sont enregistrés avec la date et l'heure. En présence de plus de 60 données mesurées, les données les plus anciennes sont supprimées.
- Mettez l'interrupteur d'activation de l'écran tactile en position **ON**.

- Avec la touche **MEM** puis avec la touche START/STOP ①, sélectionnez la mémoire utilisateur souhaitée. En appuyant encore sur la touche **MEM**, la valeur moyenne \bar{R} de toutes les valeurs de mesure enregistrées dans la mémoire utilisateur s'affiche. En appuyant encore sur la touche **MEM**, la valeur moyenne des mesures matinales des 7 derniers jours s'affiche (Matin : 5 h à 9 h, affichage \bar{R}^m). En appuyant encore sur la touche **MEM**, la valeur moyenne des mesures du soir des 7 derniers jours s'affiche (Soir : 18 h à 20 h, affichage \bar{R}^s). En appuyant encore une fois sur la touche **MEM**, les dernières valeurs de mesure individuelles s'affichent avec la date et l'heure.
- Vous pouvez supprimer la mémoire en maintenant la touche **MEM** enfoncée pendant 3 secondes. Toutes les valeurs de la mémoire utilisateur actuelle sont supprimées après trois signaux sonores.
- Pour éteindre, appuyez de nouveau sur la touche **MEM** ou la touche START/STOP ① ou mettez l'interrupteur d'activation de l'écran tactile en position **OFF**.
- Si vous oubliez d'éteindre l'appareil, celui-ci s'arrête automatiquement après 2 minutes.

8. Transfert des valeurs mesurées

Raccordez votre tensiomètre à votre PC à l'aide du câble USB.

- ① Aucun transfert de données ne peut être lancé pendant une mesure.

PC s'affiche sur l'écran. Lancez le transfert des données dans le logiciel PC « beurer HealthManager ». Pendant le transfert des données, une animation s'affiche à l'écran. La Fig. 1 illustre un transfert de données réussi. Lorsque le transfert des données échoue, un message d'erreur apparaît comme montré en Fig. 2. Dans ce cas, interrompez la connexion avec le PC, puis lancez à nouveau le transfert des données.



Fig. 1



Fig. 2

Le tensiomètre s'éteint automatiquement après 30 secondes d'inactivité ou après l'interruption de la connexion avec le PC.

9. Message d'erreur/suppression des erreurs

En présence d'erreurs, le message d'erreur $Er_$ s'affiche à l'écran.

Des messages d'erreur peuvent s'afficher lorsque

- la pression systolique ou diastolique n'a pas pu être mesurée ($Er\ 1$ ou $Er\ 2$ apparaît à l'écran) ;
- la pression systolique ou diastolique se trouve hors de la plage de mesure (**Hi** ou **Lo** apparaît à l'écran) ;
- la manchette est trop serrée ou trop lâche ($Er\ 3$ ou $Er\ 4$ apparaît à l'écran) ;

- la pression de gonflage est supérieure à 300 mmHg (Er 5 apparaît à l'écran) ;
- le gonflage dure plus de 160 secondes (Er 6 apparaît à l'écran) ;
- il existe une erreur sur le système ou l'appareil (Er R, Er U, Er 7 ou Er B apparaît à l'écran) ;
- les piles sont presque vides .

Dans tous ces cas, recommencez la mesure.

Veillez à ce que le flexible du brassard soit bien raccordé et veillez à ne pas bouger ni parler.

Si nécessaire, remettez les piles en place ou remplacez les piles.

Alarme technique – Description

Si la tension artérielle (systolique ou diastolique) mesurée se situe hors de l'intervalle donné dans le paragraphe Caractéristiques techniques, l'alarme technique affiche à l'écran le message « **Hi** » ou « **Lo** ». Dans ce cas, consultez un médecin ou vérifiez que vous utilisez correctement l'appareil.

Les valeurs limites de l'alarme technique sont des valeurs d'usine fixes et ne peuvent être ni modifiées, ni désactivées. Dans le cadre de la norme CEI 60601-1-8, ces valeurs limites de l'alarme ont une priorité secondaire.



L'alarme technique n'est pas une alarme verrouillée et n'a pas besoin d'être réinitialisée. Le signal affiché à l'écran disparaît automatiquement au bout de 8 secondes environ.

10. Nettoyage et rangement de l'appareil et de la manchette

- Nettoyez soigneusement l'appareil et la manchette, uniquement à l'aide d'un chiffon légèrement humide.
- N'utilisez pas de détergent ni de solvant.
- Ne passez jamais l'appareil ni la manchette sous l'eau, qui pourrait s'infiltrer à l'intérieur de l'appareil ou la manchette et l'endommager.
- Ne posez pas d'objets lourds sur l'appareil ni sur la manchette lorsqu'ils sont rangés. Retirez les piles. Ne pliez pas le tuyau de la manchette.

11. Fiche technique

N° du modèle	BM 58
Mode de mesure	Mesure de la tension artérielle au bras, oscillométrique et non invasive
Plage de mesure	Pression du brassard 0–300 mmHg, systolique 60–260 mmHg, diastolique 40–199 mmHg, Pouls 40–180 battements/mn

Précision de l'indicateur	systolique ± 3 mmHg, diastolique ± 3 mmHg, Pouls ± 5 % de la valeur affichée
Incertitude de mesure	écart type max. admissible selon des essais cliniques : systolique 8 mmHg/ diastolique 8 mmHg
Mémoire	2 x 60 emplacements d'enregistrement
Dimensions	L 100 mm x l 150 mm x H 58 mm
Poids	Environ 508 g (sans les piles, avec la manchette)
Taille du brassard	de 22 à 30 mm
Conditions de fonctionnement admissibles	de +5 °C à +40 °C, humidité relative de ≤ 90 % (sans condensation)
Conditions de stockage admissibles	de -20 °C à +55 °C, humidité relative de ≤ 95 %, pression ambiante de 800–1050 hPa
Alimentation électrique	4 x 1,5V    Piles AA
Durée de vie des piles	Environ 500 mesures, selon le niveau de tension artérielle ainsi que la pression de gonflage

Classement	Alimentation interne, IPX0, pas d'AP ni d'APG, utilisation continue, appareil de type BF
------------	--



Le numéro de série se trouve sur l'appareil ou sur le compartiment à piles.

Des modifications pourront être apportées aux caractéristiques techniques sans avis préalable à des fins d'actualisation.

- Cet appareil est conforme à la norme européenne EN60601-1-2 (en conformité avec CISPR 11, IEC 61000-4-2, IEC 61000-4-3, IEC 61000-4-4, IEC 61000-4-5, IEC 61000-4-6, IEC 61000-4-8, IEC 61000-4-11) et répond aux exigences de sécurité spéciales relatives à la compatibilité électromagnétique. Veuillez noter que les dispositifs de communication HF portables et mobiles sont susceptibles d'influer sur cet appareil.
- Cet appareil est conforme à la directive européenne 93/42/EEC sur les produits médicaux, à la loi sur les produits médicaux ainsi qu'aux normes européennes EN1060-1 (tensiomètres non invasifs, partie 1 : exigences générales), EN1060-3 (tensiomètres non invasifs, partie 3 : exigences complémentaires sur les tensiomètres électromécaniques) et EC80601-2-30 (appareils électromédicaux, partie 2–30 : exigences particulières pour la sécurité et les performances essentielles des tensiomètres non invasifs automatiques).

- La précision de ce tensiomètre a été correctement testée et sa durabilité a été conçue en vue d'une utilisation à long terme. Dans le cadre d'une utilisation médicale de l'appareil, des contrôles techniques de mesure doivent être menés avec les moyens appropriés. Pour obtenir des données précises sur la vérification de la précision de l'appareil, vous pouvez faire une demande par courrier au service après-vente.

12. Adaptateur

N° du modèle	LXCP12-006060BEH
Entrée	100–240V, 50–60 Hz, 0.5A max
Sortie	6V DC, 600mA, uniquement en association avec les lecteurs de tension artérielle Beurer.
Fabricant	Shenzhen longxc power supply co., ltd
Protection	L'appareil dispose d'une isolation double et d'un protecteur thermique primaire mettant l'appareil hors tension en cas de défaut. Assurez-vous que les piles ont bien été retirées du boîtier avant d'utiliser l'adaptateur.
	Polarité du connecteur CC
	Isolé/classe d'isolation 2

Boîtier et couvercles de protection	Le boîtier de l'adaptateur permet d'éviter tout contact des pièces qui sont ou peuvent être sous tension (doigt, aiguille, crochet d'essai). L'utilisateur ne doit pas toucher le patient en même temps que la fiche de sortie de l'adaptateur CA.
-------------------------------------	--

13. Pièces de rechange et consommables

Les pièces de rechange et les consommables sont disponibles à l'adresse du service après-vente concerné, sous la référence donnée.

Désignation	Numéro d'article et référence
Manchette standard (22-30 cm)	162.829
Manchette XL (30-42 cm)	163.246
Adaptateur secteur (UE)	071.95
Câble USB	162.043

14. Garantie / Maintenance

Pour toute demande de garantie, veuillez contacter votre revendeur local ou la succursale locale (cf. la liste « Service client à l'international »).

Lorsque vous retournez l'appareil, assurez-vous d'y joindre une copie de votre preuve d'achat et une brève description du défaut.

Les conditions de garantie suivantes s'appliquent :

1. La période de garantie des produits BEURER est de 5 ans ou, si elle est plus longue, elle est applicable dans le pays concerné à compter de la date d'achat.
Pour toute demande de garantie, vous devez prouver la date d'achat par une preuve d'achat ou une facture.
2. Les réparations (appareil complet ou pièces détachées) ne prolongent pas la période de garantie.
3. La garantie n'est pas valable en cas de dommages dus :
 - a. à une utilisation inappropriée, par exemple le non-respect des instructions par l'utilisateur ;
 - b. à des réparations ou des modifications réalisées par le client ou par une personne non autorisée ;
 - c. au transport du fabricant chez le client ou pendant le transport jusqu'au service client ;
 - d. pour les accessoires soumis à une usure naturelle (brassard, piles, etc.).
4. Toute responsabilité liée aux dommages consécutifs directs ou indirects causés par l'appareil est exclue même si un droit de garantie est reconnu en cas de dommage à l'appareil.

Contenido

1. Conocer el aparato	53	8. Transmisión de los valores de medición.....	65
2. Indicaciones importantes	54	9. Aviso de fallas/Eliminación de fallas.....	66
3. Descripción del aparato	58	10. Limpiar y guardar la unidad y el brazalete.....	66
4. Preparar la medición.....	60	11. Especificaciones técnicas	67
5. Medir la presión sanguínea	61	12. Adaptador.....	68
6. Evaluar los resultados	63	13. Piezas de repuesto y de desgaste	68
7. Almacenar, activar y borrar valores de medición ...	65	14. Garantía/Asistencia	69

Productos suministrados:

Tensiómetro
Brazalete
Cable USB
4 pilas AA LR6
Bolsa
Instrucciones de uso

Estimados clientes:

nos alegramos de que haya elegido un producto de nuestra colección. Nuestro nombre es sinónimo de productos de alta y comprobada calidad en el ámbito de aplica-

ción de calor, peso, presión arterial, temperatura corporal, pulso, tratamiento suave, masaje, belleza y aire. Lea detenidamente estas instrucciones de uso, consérvelas para su futura utilización, asegúrese de que estén accesibles para otros usuarios y respete las indicaciones.

Les saluda cordialmente
Su equipo Beurer

1. Conocer el aparato

Compruebe que el envoltorio del aparato esté intacto y que su contenido esté completo. Antes de utilizar el aparato deberá asegurarse de que ni este ni los accesorios presentan daños visibles y de que se retira el material de embalaje

correspondiente. En caso de duda no lo use y póngase en contacto con su distribuidor o con la dirección del servicio de atención al cliente indicada.

El esfigmomanómetro se utiliza para la medición y control no invasivos de la presión arterial de adultos.

Este aparato permite medir rápida y fácilmente la presión sanguínea, siendo posible almacenar los valores de medición y visualizar luego la curva de valores de medición y el valor medio.

El aparato advierte al usuario, si detecta trastornos del ritmo cardíaco.



Los valores medidos se clasifican y evalúan de forma gráfica. Conserve estas instrucciones de uso para poder seguir utilizándolas y asegúrese de que se encuentren disponibles para otros usuarios.





2. Indicaciones importantes

Explicación de los símbolos

En las presentes instrucciones de uso, en el embalaje y en la placa de características del aparato y de los accesorios se utilizan los siguientes símbolos:

	Precaución
---	------------

	Nota Indicación de información importante
	Observe las instrucciones de uso
	Pieza de aplicación tipo BF
	Corriente continua
	Eliminación según la Directiva europea sobre residuos de aparatos eléctricos y electrónicos (RAEE)
	Eliminar el embalaje respetando el medio-ambiente
	Fabricante
	Temperatura y humedad de almacenamiento y transporte admisibles
	Temperatura y humedad relativa de funcionamiento admisibles.

	Proteger de la humedad
	Número de serie
 0483	El sello CE certifica que este aparato cumple con los requisitos establecidos en la Directiva 93/42/EEC relativa a los productos sanitarios.
	Símbolo de certificación para aquellos productos que se exportan a la Federación de Rusia y a los países de la CEI.

Indicaciones para la aplicación

- Para garantizar que los valores sean comparables, tómesese la tensión siempre a la misma hora del día.
- Repose unos 5 minutos antes de cada medición.
- Si desea realizar más de una medición en una misma persona, espere entre medición y medición 5 minutos.
- No coma, ni beba, ni fume, ni realice esfuerzos físicos durante un mínimo de 30 minutos antes de realizar la medición.
- Repita la medición en caso de desconfiar de la validez de los valores medidos.
- Las mediciones realizadas por usted solo tienen carácter informativo, en ningún caso pueden reemplazar un exa-

men médico.

Hable de los valores que obtenga con su médico. Bajo ningún concepto debe tomar usted mismo decisiones médicas (p. ej. sobre medicamentos y su dosificación).

- Si se utiliza el tensiómetro fuera del entorno doméstico o bajo la influencia de movimiento (p. ej. durante un trayecto en coche, en una ambulancia o en helicóptero, así como mientras se practica alguna actividad corporal, p. ej. deporte) puede verse afectada la precisión de medida y ocasionar errores de medición.
- No utilice el tensiómetro en recién nacidos o pacientes con preeclampsia. Si va a utilizar el tensiómetro durante el embarazo, es recomendable que consulte previamente a su médico.
- Las enfermedades cardiovasculares pueden producir errores de medición o afectar a la precisión de la medición. Esto también es aplicable en caso de tener la presión sanguínea muy baja, padecer diabetes, problemas circulatorios, alteraciones del ritmo cardiaco, así como escalofríos o temblores.
- Este aparato no debe ser utilizado por personas (niños incluidos) con facultades físicas, sensoriales o mentales limitadas, o con poca experiencia o conocimientos, a no ser que los vigile una persona responsable de su seguridad o que esta persona les indique cómo se debe utilizar

la unidad. Se debe vigilar a los niños para asegurarse de que no jueguen con la unidad.

- El tensiómetro no debe utilizarse conjuntamente con un equipo quirúrgico de alta frecuencia.
- Solo las personas que tengan el diámetro de brazo indicado para el aparato pueden usarlo.
- Tenga en cuenta que durante el inflado puede sufrir cierta limitación funcional en la extremidad en cuestión.
- La medición de la presión sanguínea no debe interrumpir la circulación sanguínea más tiempo del necesario. En caso de que el aparato no funcione correctamente, retire el brazalete del brazo.
- Evite apretar, estrangular o doblar el tubo flexible del brazalete mediante medios mecánicos.
- Evite exponerse a la presión continuada del brazalete y no realice mediciones frecuentes. La disminución del flujo sanguíneo que se produce puede causar lesiones.
- Cerciórese de que no ha colocado el brazalete en un brazo cuyas arterias o venas están sometidas a algún tipo de tratamiento médico, p. ej. acceso por vía endovascular, administración de tratamiento por vía endovascular o un shunt arteriovenoso (A-V-).
- No coloque el brazalete a personas a las que se les haya practicado una mastectomía.
- No coloque el brazalete sobre heridas, ya que pueden producirse más lesiones.

- El tensiómetro puede funcionar con pilas o con una fuente de alimentación. Tenga en cuenta que la transmisión de datos y su almacenamiento en memoria solo tienen lugar cuando el tensiómetro recibe alimentación. En cuanto las pilas están agotadas o se desconecta el bloque de alimentación de la red eléctrica, el tensiómetro pierde la fecha y la hora.
- La desconexión automática apaga el tensiómetro para conservar las pilas si no se pulsa ninguna tecla durante 1 minuto.
- Este aparato solo está diseñado para el fin descrito en estas instrucciones de uso. Por lo tanto, el fabricante declinará toda responsabilidad por los daños y perjuicios debidos a un uso inadecuado o incorrecto.





Indicaciones para el almacenamiento y limpieza

- El tonómetro consta de componentes de precisión y componentes electrónicos. La exactitud de los valores de medición y la vida útil del aparato dependen de su cuidadoso manejo:
 - Proteja el aparato contra la humedad, suciedad, fuertes fluctuaciones de temperatura y radiación solar directa.
 - No deje caer el aparato.
 - No utilice el aparato en la cercanía de fuertes campos magnéticos, manténgalo alejado de equipos de radio-transmisión o teléfonos móviles celulares.

- Utilice exclusivamente los brazaletes de repuesto originales adjuntos. De lo contrario los valores medidos serán erróneos.
- No presionar los botones mientras el brazalete no esté colocado.
- Si usted no necesita usar el aparato durante un período mayor de tiempo, recomendamos sacar las pilas.

Indicaciones para el manejo de las pilas

- En caso de que el líquido de una pila entre en contacto con la piel o los ojos, lave la zona afectada con agua y busque asistencia médica.
-  **¡Peligro de asfixia!** Los niños pequeños podrían tragarse las pilas y asfixiarse. Guarde las pilas fuera del alcance de los niños.
- Respete los símbolos más (+) y menos (-) que indican la polaridad.
- Si se derrama el líquido de una pila, póngase guantes protectores y limpie el compartimento de las pilas con un paño seco.
- Proteja las pilas de un calor excesivo.
-  **¡Peligro de explosión!** No arroje las pilas al fuego.
- Las pilas no se pueden cargar ni cortocircuitar.
- Si no va a utilizar el aparato durante un periodo de tiempo prolongado, retire las pilas de su compartimento.

- Utilice únicamente el mismo tipo de pila o un tipo equivalente.
- Cambie siempre todas las pilas a la vez.
- No utilice baterías.
- No despiece, abra ni triture las pilas.

Indicaciones sobre la reparación y eliminación de desechos

- Las pilas no deben ser desechadas en la basura doméstica. Sírvase desechar las pilas agotadas en los lugares de recogida previstos para este efecto.
- No abrir el aparato. Si se abre el aparato, caducará la garantía.
- El usuario no debe reparar ni ajustar por sí mismo el aparato. De lo contrario no se podrá garantizar el correcto funcionamiento del aparato.
- Las reparaciones deben ser llevadas a cabo exclusivamente por el servicio postventa de Beurer o bien por sus agentes autorizados. Antes de gestionar cualquier reclamación, controle en primer lugar las pilas y cámbielas en caso dado.
- Para proteger el medio ambiente no se debe desechar el aparato al final de su vida útil junto con la basura doméstica. Se puede desechar en los puntos de recogida adecuados disponibles en su zona. Deseche el aparato según la Directiva europea sobre residuos



de aparatos eléctricos y electrónicos (RAEE). Para más información, póngase en contacto con la autoridad municipal competente en materia de eliminación de residuos.

Indicaciones relativas a la compatibilidad electromagnética

- El aparato está diseñado para usarse en todos los entornos que se especifican en estas instrucciones de uso, incluido el ámbito doméstico.
- El aparato solo se puede usar cerca de perturbaciones electromagnéticas de forma restringida y en determinadas circunstancias. Como consecuencia, podrían mostrarse mensajes de error o producirse averías en la pantalla o el dispositivo.
- Se debe evitar el uso de este aparato junto a otros aparatos o apilado con otros aparatos, ya que esto podría provocar un funcionamiento incorrecto. Pero si resulta inevitable hacerlo, deberá vigilar este y los demás aparatos hasta estar seguro de que funcionan correctamente.
- El uso de accesorios que no sean los indicados o facilitados por el fabricante de este aparato puede tener como consecuencia mayores interferencias electromagnéticas o una menor resistencia contra interferencias electromagnéticas del aparato y provocar un funcionamiento incorrecto.

- Si no se tienen en cuenta estas indicaciones, podrían verse afectadas las características de funcionamiento del aparato.

3. Descripción del aparato



8. Botón de memorización **MEM**
9. Botón START/STOP **I**
10. Conexión para el adaptador de red (lado trasero)
11. Pantalla

Interruptor de encendido de la pantalla táctil

El aparato dispone de pantalla táctil; para evitar que esta se encienda por error, mantenga el interruptor de encendido de la pantalla táctil en la posición **OFF** mientras no esté usando el aparato. Cuando quiera utilizarlo, cambie el interruptor de encendido de la pantalla táctil a la posición **ON**. Si toca la pantalla táctil (las teclas START/STOP **I** o **MEM**), sonará un pitido.

Consejo: para apagar el aparato en cualquier momento, ponga el interruptor de encendido de la pantalla táctil en la posición **OFF**.

Cierre del brazalete

Para su comodidad, puede ajustar el brazalete con el cierre que se encuentra en la parte inferior del aparato. Solo tiene que tirar hacia afuera del cierre con los pulgares hasta que encaje (consulte el capítulo "Colocar las pilas").

Indicaciones en la pantalla:

1. Hora y fecha
2. Presión sistólica
3. Presión diastólica
4. Valor determinado del pulso
5. Flecha de desinflado
6. Indicador de valores promedios guardados (R), por la mañana (R^m), por la tarde (P^m)
7. Indicador de riesgos
8. Símbolo de cambio de pila 
9. Detección de arritmia (♥)

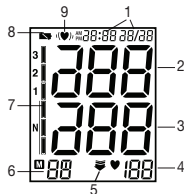

Interfaz de PC

Con el tensiómetro puede transferir además al PC los datos de sus mediciones.

Para ello necesitará un cable USB de venta en establecimientos comerciales (incluido en el suministro) y el software de PC "beurer HealthManager".

El software se puede descargar gratuitamente en el área de descargas del servicio técnico en www.beurer.com.

Requisitos del sistema para el software para PC "beurer HealthManager"

- a partir de Windows 7 SP1
- a partir de USB 2.0 (Type-A)

4. Preparar la medición

Colocar las pilas

- Tire hacia arriba del cierre del brazalet, que se encuentra en la parte inferior del aparato, hasta que encaje.
- Abra la tapa del compartimiento de las pilas.
- Colocar 4 pilas del tipo alcalino AA 1,5V. Es absolutamente imprescindible observar que las pilas sean colocadas correctamente de acuerdo con la polaridad indicada. No debe usarse tipo alguno de pilas recargables.
- Cerrar cuidadosamente el compartimiento de las pilas con la tapa.

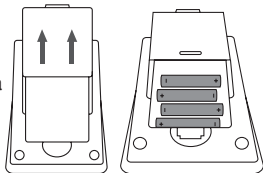

Cuando el  de cambio de pilas permanece encendido permanentemente, significa que es imposible llevar a cabo más mediciones y que debe cambiarse todas las pilas inmediatamente. Tan pronto como sean retiradas las pilas del aparato, será necesario ajustar nuevamente la hora. Las pilas usadas no deben tirarse junto con la basura doméstica. Según el ley hay que desechar las pilas. Entréguelas en su comercio de electricidad o en un punto limpio local.

- Estos símbolos se encuentran en pilas que contienen sustancias tóxicas:
Pb = la pila contiene plomo,
Cd = la pila contiene cadmio,
Hg = la pila contiene mercurio.

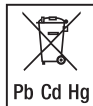

Ajustar la fecha y la hora

En primer lugar, debe ajustar la fecha y la hora del aparato, pues solo así se podrán almacenar los datos de sus mediciones con la fecha y hora correctas para su posterior consulta.

Consejo: si mantiene pulsada la tecla **MEM**, podrá ajustar los valores con más rapidez.

Siga estas indicaciones para ajusta la fecha y hora del aparato:

- Ponga el interruptor de encendido de la pantalla táctil en la posición **ON**.
- Pulse simultáneamente las teclas **START/STOP** y **MEM**. La indicación 24h comenzará a parpadear. Ajuste con la tecla **MEM** el modo 12h o 24 h. Confirme con la tecla **START/STOP**. La opción "Año" comenzará a parpadear. Ajuste el año con la tecla **MEM** y confirme con la tecla **START/STOP** ①.
- A continuación, ajuste el mes, el día, la hora y el minuto y confirme cada uno de ellos con la tecla **START/STOP** ①.
- La pantalla se apagará si vuelve a pulsar la tecla **START/STOP** ①.

Nota: En el modo de 24 horas, la fecha se indica con día/mes. En el modo de 12 horas, con mes/día.

Funcionamiento con la fuente de alimentación

También puede utilizar este aparato con una fuente de alimentación.

Para ello no deberá haber pilas en el compartimento para pilas. La fuente de alimentación se puede adquirir en comercios especializados o solicitarse al servicio de asistencia técnica con el número de pedido 071.95.

- El tensiómetro se debe utilizar exclusivamente con la fuente de alimentación aquí descrita para evitar posibles daños en el mismo.
- Conecte la fuente de alimentación en la conexión prevista para tal efecto en el lado derecho del tensiómetro. La fuente de alimentación se puede conectar únicamente a la tensión de red indicada en la placa indicadora de tipo.
- A continuación, conecte el enchufe de la fuente de alimentación a la toma de corriente.
- Tras el uso del tensiómetro, desconecte primero la fuente de alimentación de la toma de corriente y a continuación del tensiómetro. En cuanto desconecte la fuente de alimentación, el tensiómetro perderá la fecha y la hora. Sin embargo, los valores de medición almacenados se conservan.

5. Medir la presión sanguínea

Asegúrese de que el aparato está a temperatura ambiente antes de realizar la medición.

Puede realizar la medición en el brazo derecho o en el izquierdo.

Colocación del brazalete

Coloque el brazalete en el brazo descubierto. La circulación sanguínea en el brazo no debe verse dificultada por ropa demasiado apretada u objetos similares.

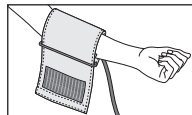

El brazalete debe colocarse en la parte superior del brazo de forma que el borde inferior quede entre 2-3 cm por encima de la articulación del codo y sobre la arteria. El tubo flexible debe apuntar hacia la mitad de la palma de la mano.

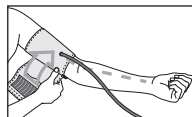

Ajuste el extremo libre del brazalete alrededor del brazo sin que quede demasiado tirante y cierre el cierre autoadherente. El brazalete debe quedar lo suficientemente ajustado como para que quepan dos dedos debajo de él.

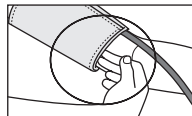

Introduzca el tubo flexible del brazalete en la toma para el conector del mismo.

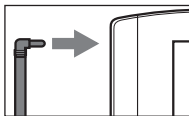

Este brazalete será apropiado para usted si tras colocarlo la marca de índice (▼) se encuentra en el área OK.

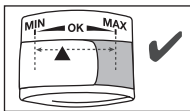

i Si efectúa la medición en el brazo derecho, el tubo flexible se encuentra en la parte interior del codo. Evite colocar el brazo encima del tubo flexible.

La presión arterial puede ser diferente en el brazo derecho e izquierdo, por lo que los valores de presión medidos pueden resultar también distintos. Realice la medición siempre en el mismo brazo.

Si hay una gran diferencia entre los valores de ambos brazos es conveniente consultar al médico en qué brazo debe realizarse la medición.

Atención: El aparato debe ser utilizado exclusivamente con el brazalete original. El manguito está diseñado para brazos con un perímetro de 22 a 30 cm.

Bajo el número de pedido 163.246 puede adquirirse en las tiendas especializadas o bien en la dirección de servicio un brazalete de tamaño mayor para brazos con perímetros de 30 hasta 42 cm.

Colocar el cuerpo en la posición correcta

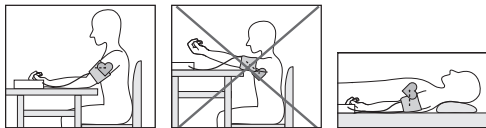

- Repose unos 5 minutos antes de iniciar la medición. De lo contrario, pueden producirse desviaciones.
- Usted puede llevar a cabo la medición sentado o tendido. En todo caso es necesario observar que el brazalete se encuentre a la altura del corazón. Para evitar resultados erróneos, mantenga el brazo quieto durante la medición y procure no hablar.
- Siéntese para tomar la tensión sanguínea de manera cómoda. Apoye la espalda y los brazos. No cruce las piernas. Apoye los pies bien sobre el suelo.
- Para evitar obtener resultados de medición erróneos, es importante mantenerse tranquilo y no hablar durante la medición.

Llevar a cabo la medición de la presión sanguínea

- Ponga el interruptor de encendido de la pantalla táctil en la posición **ON**.
- Coloque usted el brazalete tal como se ha descrito anteriormente y tome la posición en que desea llevar a cabo la medición.
- Ponga en marcha el tonómetro presionando el botón inicio/parada. Tras mostrar la pantalla completa aparecerá el último registro de usuario almacenado (U1 o U2). Para cambiar de registro de usuario, pulse la tecla **MEM** y confirme su elección con la tecla **START/STOP** (1). Si no lo hace, a los 5 segundos el aparato seleccionará automáticamente el último registro de usuario utilizado.
- Antes de la medición se visualiza brevemente el resultado de la última medición. Si en la memoria no hay medición alguna, el aparato visualizará el valor 0.
- El brazalete se infla automáticamente. Se reduce lentamente la presión del aire del brazalete. Si se detecta ahora una tendencia de presión sanguínea demasiado alta, se infla nuevamente aumentándose la presión del brazalete. Tan pronto como se detecta el pulso, se visualiza el símbolo de pulso ♥.
- Ahora se visualizan los resultados de medición de la presión sistólica, presión diastólica y pulso.
- Sólo tiene que pulsar la tecla **START/STOP** (1) y poner el interruptor de encendido de la pantalla táctil en la posi-

ción **OFF** para interrumpir una medición en cualquier momento.

- Er_ aparece cuando la medición no pudo llevarse a cabo correctamente. Observar el capítulo „Avisos de fallas/Eliminación de fallas“ en las presentes instrucciones de uso y repetir la medición.
- El resultado de la medición se almacena automáticamente.
- Para apagar el aparato sólo tiene que pulsar la tecla **START/STOP** (1) o poner el interruptor de encendido de la pantalla táctil en la posición **OFF**. Si vous oubliez d'éteindre l'appareil, il s'arrête automatiquement au bout d'1 minute environ.

¡Antes de medir nuevamente, espere por lo menos 5 minutos!

6. Evaluar los resultados

Trastornos del ritmo cardíaco:

Este aparato puede detectar durante la medición eventuales trastornos del ritmo cardíaco y en caso dado, advierte al usuario después de la medición visualizando el símbolo (♥). Esto puede ser un indicador de una arritmia. La arritmia es una enfermedad que se caracteriza por un ritmo cardíaco anormal, debido a trastornos en el sistema bioeléctrico que controla el corazón. Los síntomas (latidos suprimidos o prematuros del corazón, pulso lento o demasiado rápido) pueden deberse, entre otros, a cardiopatías, edad, predisposición corporal, consumo excesivo de estimulantes, estrés o

sueño insuficiente. La arritmia puede ser diagnosticada únicamente mediante un examen médico.

Repita la medición, si en la pantalla aparece el símbolo (♥), después de la medición. Sírvase observar que Vd. debe descansar previamente 5 minutos y que no debe hablar ni moverse durante la medición. Si aparece frecuentemente el símbolo (♥), sírvase consultar a su médico. Los diagnósticos y tratamientos propios a base de los resultados de las mediciones pueden ser peligrosos. Es absolutamente necesario seguir las instrucciones del médico.

Indicador de riesgos:

Los resultados de la medición pueden clasificarse y valorarse según la tabla siguiente.

Estos valores estándar sirven únicamente como referencia, dado que la presión arterial individual varía según la persona y el grupo de edad.

Es importante que consulte periódicamente a su médico, que le informará de sus valores personales de presión arterial normal, así como del valor a partir del cual puede considerarse peligroso un incremento de la presión arterial.

El gráfico de barras de la pantalla y la escala en el aparato indican en qué rango se encuentra la presión arterial medida.

Si los valores de sístole y de diástole se encuentran en dos rangos diferentes (p. ej. la sístole en el rango de tensión “Normal alta” y la diástole en el rango “Normal”), el gráfico

de la clasificación del aparato indica siempre el rango más alto. En este ejemplo, se muestra “Normal alta”.

Rango de los valores de la presión arterial	Sístole (en mmHg)	Diástole (en mmHg)	Medida
Nivel 3: hipertensión elevada	≥ 180	≥ 110	Consulte a su médico
Nivel 2: hipertensión media	160–179	100–109	Consulte a su médico
Nivel 1: hipertensión leve	140–159	90–99	Sométase a revisiones periódicas en la consulta de su médico
Normal alta	130–139	85–89	Sométase a revisiones periódicas en la consulta de su médico
Normal	120–129	80–84	Haga un seguimiento por su cuenta
Ideal	< 120	< 80	Haga un seguimiento por su cuenta

Fuente: WHO, 1999 (World Health Organization)

7. Almacenar, activar y borrar valores de medición

- Los resultados de todas las mediciones correctas se almacenan junto con la fecha y hora. A partir de 60 datos de medición, cada vez que se almacenan nuevos datos se pierden los datos más antiguos.
- Ponga el interruptor de encendido de la pantalla táctil en la posición **ON**.
- Elija el registro de usuario que desee con las teclas **MEM** y **START/STOP** (ⓘ). Si pulsa de nuevo la tecla **MEM**, el indicador de valores promedios \bar{P} mostrará todos los valores de medición almacenados en el registro de usuario. Si pulsa de nuevo la tecla **MEM**, el indicador de valores promedios mostrará todos los valores de medición correspondientes a las mañanas de los anteriores 7 días (Mañanas: de las 5:00 a las 9:00 horas, indicador \bar{P}^m). Si pulsa de nuevo la tecla **MEM**, el indicador de valores promedios mostrará todos los valores de medición correspondientes a las tardes de los anteriores 7 días (Tardes: de las 18:00 a las 20:00 horas, indicador \bar{P}^t). Si pulsa de nuevo la tecla **MEM**, cada valor de medición individual se mostrará con su fecha y hora correspondientes.
- Puede borrar el registro si mantiene pulsada la tecla **MEM** durante 3 segundos. El aparato borrará todos los valores del registro de usuario que esté usando en ese momento tras emitir tres pitidos.

- Para apagar el aparato sólo tiene que pulsar de nuevo las teclas **MEM** o **START/STOP** (ⓘ), o poner el interruptor de encendido de la pantalla táctil en la posición **OFF**.
- Si se olvida de apagar el aparato, este se desconectará automáticamente pasados 2 minutos.

8. Transmisión de los valores de medición

Conecte el tensiómetro al PC con el cable USB.

- ⓘ Durante una medición no se puede iniciar una transferencia de datos.

En la pantalla se visualiza **PC**. Inicie la transferencia de datos en el software de PC "beurer HealthManager". Durante la transferencia de datos se visualiza una animación en la pantalla. Si la transferencia se ejecuta con éxito, se indica la imagen mostrada en la fig. 1.



fig. 1

Si la transferencia de datos no tiene éxito, se indica el mensaje de error representado en la fig. 2. En este caso interrumpa la conexión con el PC y vuelva a iniciar la transferencia de datos.



fig. 2

Una vez transcurridos 30 segundos sin utilizarlo o si se interrumpe la comunicación con el PC, el tensiómetro se apaga automáticamente.

9. Aviso de fallas/Eliminación de fallas

Cuando se produce una falla, la pantalla visualiza el aviso de falla $Er_$.

Los avisos de error pueden aparecer en los siguientes casos:

- no se pudo medir la presión sistólica o diastólica (en la pantalla aparece $Er\ 1$ o $Er\ 2$),
- la presión sistólica o diastólica queda fuera del rango de medición (en la pantalla aparece Hi o Lo),
- el brazalete se ha colocado demasiado tenso o demasiado flojo (en la pantalla aparece $Er\ 3$ o $Er\ 4$),
- la presión de inflado es superior a 300 mmHg (en la pantalla aparece $Er\ 5$),
- el inflado dura más de 160 segundos (en la pantalla aparece $Er\ 6$),
- se produce un error en el sistema o en el aparato (en la pantalla aparece $Er\ A$, $Er\ B$, $Er\ 7$ o $Er\ 8$),
- las pilas están prácticamente agotadas .

En estos casos, repita la medición.

Preste atención a que el tubo flexible del brazalete esté conectado correctamente y no se mueva ni hable.

En caso necesario, vuelva a colocar las pilas o sustitúyalas.

Alarma técnica – Descripción

Si la presión sanguínea medida (sistólica o diastólica) está fuera de los límites indicados en el apartado Datos téc-

nicos, en la pantalla aparecerá la alarma técnica en forma de la indicación "**Hi**" o "**Lo**". En este caso debería consultar a su médico o comprobar si ha manejado correctamente el aparato.

Los valores límite para la alarma técnica están ajustados de fábrica y no pueden modificarse ni desactivarse. En el marco de la norma IEC 60601-1-8, se concede una prioridad secundaria a estos valores límite de alarma.

La alarma técnica se apaga automáticamente y no es necesario reponerla. La señal que se visualiza en la pantalla desaparece automáticamente tras aprox. 8 segundos.

10. Limpiar y guardar la unidad y el brazalete

- Limpie con cuidado la unidad y el brazalete solo con un paño ligeramente humedecido.
- No use limpiadores ni disolventes.
- En ningún caso se deben sumergir en agua la unidad ni el brazalete, ya que puede penetrar líquido en ellos y dañarlos.
- Cuando guarde la unidad y el brazalete, no se deben colocar objetos pesados sobre ellos. Retire las pilas. El tubo flexible del brazalete no debe doblarse en ángulos muy cerrados.

11. Especificaciones técnicas

N.º de modelo	BM 58
Método de medición	Oscilométrico, medición no invasiva de la presión sanguínea en el brazo
Rango de medición	Presión ejercida por el brazalete 0–300 mmHg, sistólica 60–260 mmHg, diastólica 40–199 mmHg, pulso 40–180 latidos/minuto
Precisión de la indicación	sistólica ± 3 mmHg, diastólica ± 3 mmHg, pulso ± 5 % del valor indicado
Inexactitud de la medición	La desviación estándar máxima según ensayo clínico es de: sistólica 8 mmHg/diastólica 8 mmHg
Memoria	2 x 60 memorias
Medidas	L 100 mm x A 150 mm x H 58 mm
Peso	Aprox. 508 g (sin pilas, con brazalete)
Diámetro de brazalete	de 22 hasta 30 cm
Condiciones de funcionamiento admisibles	desde +5 °C hasta +40 °C, ≤ 90 % humedad relativa (sin condensación)

Condiciones de almacenamiento admisibles	desde -20 °C hasta +55 °C, ≤ 95 % humedad relativa, presión ambiente 800–1050 hPa
Alimentación	4 pilas x 1,5V  tipo AA
Vida útil de las pilas	Para unas 500 mediciones, según el nivel de la presión sanguínea y la presión de inflado
Clasificación	Alimentación interna, IPX0, sin AP/APG, funcionamiento continuo, pieza de aplicación tipo BF

El número de serie se encuentra en el aparato o en el compartimento de las pilas.

Reservado el derecho a realizar modificaciones de los datos técnicos sin previo aviso por razones de actualización.

- Este aparato cumple con la norma europea EN60601-1-2 (Conformidad con CISPR 11, IEC 61000-4-2, IEC 61000-4-3, IEC 61000-4-4, IEC 61000-4-5, IEC 61000-4-6, IEC 61000-4-8, IEC 61000-4-11) y está sujeto a las medidas especiales de precaución relativas a la compatibilidad electromagnética. Tenga en cuenta que los dispositivos de comunicación de alta frecuencia portátiles y móviles pueden interferir con este aparato.
- Este aparato cumple la directiva europea en lo referente a productos sanitarios 93/42/EEC, las leyes relativas a

productos sanitarios y las normas europeas EN1060-1 (Esfigmomanómetros no invasivos, Parte 1: Requisitos generales) y EN1060-3 (Esfigmomanómetros no invasivos, Parte 3: Requisitos suplementarios aplicables a los sistemas electromecánicos de medición de la presión sanguínea) y CEI 80601-2-30 (Equipos electromédicos, Parte 2-30: Requisitos particulares para la seguridad básica y funcionamiento esencial de los esfigmomanómetros automáticos no invasivos).

- Se ha comprobado cuidadosamente la precisión de los valores de medición de este tensiómetro y se ha diseñado con vistas a la larga vida útil del aparato. Si se utiliza el aparato en el ejercicio de la medicina deberán realizarse controles metrológicos utilizando para ello los medios oportunos. Puede solicitar información más precisa sobre la comprobación de la precisión de los valores de medición al servicio de asistencia técnica en la dirección indicada en este documento.

12. Adaptador

N.º de modelo LXCP12-006060BEH

Entrada 100-240V, 50-60 Hz, 0.5A max

Salida 6 V DC, 600 mA, solamente en combinación con los tensiómetros Beurer

Fabricante Shenzhen longxc power supply co., ltd

Protección	El aparato está provisto de un doble aislamiento de protección y de un termofusible en su cara principal, que desconecta el aparato de la red en caso de avería. Asegúrese de haber extraído las pilas del compartimento de las pilas antes de utilizar el adaptador.
------------	---



Polaridad de la conexión de tensión continua



Aislamiento de protección / Clase de protección 2

Carcasa y cubierta protectora	La carcasa del adaptador actúa como protección frente a las partes sometidas, o que pueden verse sometidas, a la corriente (dedo, agujas, gancho de seguridad). El usuario no debe tocar de inmediato ni el paciente ni la clavija de salida del adaptador de CA.
-------------------------------	---

13. Piezas de repuesto y de desgaste

Puede adquirir las piezas de repuesto y de desgaste en la dirección de servicio técnico correspondiente indicando el número de referencia.

Denominación	Número de artículo o de pedido
Brazaletes estándar (22-30 cm)	162.829
Brazaletes XL (30-42 cm)	163.246
Fuente de alimentación (UE)	071.95
Cable USB	162.043

14. Garantía/Asistencia

En caso de reclamaciones en el marco de la garantía diríjase a su distribuidor local o a la delegación local (ver lista "Service international").

Cuando nos envíe el aparato, adjunte una copia del recibo de compra y una breve descripción del problema.

Se aplican las siguientes condiciones de garantía:

1. El periodo de garantía para productos de BEURER es de 5 años o, si es superior, se aplica el periodo de garantía vigente en el país correspondiente a partir de la fecha de compra.

En caso de una reclamación de la garantía, la fecha de compra deberá demostrarse con el recibo de compra o una factura.

2. Las reparaciones (todo el aparato o solo algunas piezas) no hacen que se prolongue el periodo de garantía.
3. La garantía no tiene validez para daños debidos a

- a. Uso indebido, p. ej. si no se siguen las instrucciones de uso.
 - b. Reparaciones o cambios realizados por el cliente o por una persona no autorizada.
 - c. Transporte del fabricante al cliente o durante el transporte al centro de servicio.
 - d. La garantía no tiene validez para accesorios sometidos al desgaste habitual (brazaletes, pilas, etc.).
4. La responsabilidad por daños derivados directos o indirectos provocados por el aparato también queda excluida incluso si se reconoce una reclamación de la garantía en caso de daño del aparato.

Contenuto

1. Note introduttive.....	70	8. Trasmissione dei valori misurati.....	82
2. Avvertenze importanti.....	71	9. Messaggi di errore/ Eliminazione dei guasti.....	82
3. Descrizione dell'apparecchio.....	75	10. Pulizia e conservazione dell'apparecchio e del manicotto.....	83
4. Preparazione della misurazione.....	77	11. Dati tecnici.....	83
5. Misurazione della pressione sanguigna.....	78	12. Adattatore.....	85
6. Valutare i risultati.....	80	13. Pezzi di ricambio e parti soggette a usura.....	85
7. Salvataggio, richiamo e cancellazione dei valori misurati.....	81	14. Garanzia/Assistenza.....	85

Fornitura:

Misuratore di pressione
Manicotto per braccio
Cavo USB
4 batterie AA LR6
Custodia
Istruzioni per l'uso

Gentile cliente,

siamo lieti che Lei abbia scelto un prodotto del nostro assortimento. Il nostro marchio è garanzia di prodotti di ele-

vata qualità, controllati nei dettagli, relativi ai settori calore, peso, pressione, temperatura corporea, pulsazioni, terapia dolce, massaggio, Beauty e aria. Leggere attentamente le presenti istruzioni per l'uso, conservarle per impieghi futuri, renderle accessibili ad altri utenti e attenersi alle indicazioni.

Cordiali saluti
Il Suo team Beurer

1. Note introduttive

Controllare l'integrità esterna della confezione e del contenuto. Prima dell'uso assicurarsi che l'apparecchio e gli

accessori non presentino nessun danno palese e che il materiale di imballaggio sia stato rimosso. Nel dubbio non utilizzare l'apparecchio e consultare il proprio rivenditore o contattare il Servizio clienti indicato.

Lo sfigmomanometro da braccio serve per la misurazione non invasiva e il monitoraggio della pressione sanguigna di persone adulte. Esso consente di misurare la pressione sanguigna rapidamente e facilmente, nonché di salvare e visualizzare l'andamento e la media dei valori misurati.



In presenza di eventuali disturbi del ritmo cardiaco l'apparecchio emette un avviso.











I valori rilevati vengono classificati e valutati graficamente. Conservare le presenti istruzioni per impiego futuro e renderle accessibili anche ad altri utenti.



2. Avvertenze importanti

Spiegazione dei simboli

I seguenti simboli sono utilizzati nelle istruzioni per l'uso, sull'imballo e sulla targhetta dell'apparecchio e degli accessori:

	Attenzione
	Nota Indicazione di importanti informazioni

	Seguire le istruzioni per l'uso
	Parte applicativa tipo BF
	Corrente continua
	Smaltimento secondo le norme previste dalla Direttiva CE sui rifiuti di apparecchiature elettriche ed elettroniche (RAEE)
	Smaltire la confezione nel rispetto dell'ambiente
	Produttore
	Temperatura e umidità di trasporto e stoccaggio consentite
	Temperatura e umidità di esercizio consentite
	Proteggere dall'umidità
	Numero di serie

	Il marchio CE certifica la conformità ai requisiti di base della direttiva 93/42/EEC sui dispositivi medici.
	Marchio di certificazione per i prodotti esportati nella Federazione Russa e nei paesi CSI.

Indicazioni sulla modalità d'uso

- Misurare la pressione sempre allo stesso orario della giornata, affinché i valori siano confrontabili.
- Prima di ogni misurazione rilassarsi per ca. 5 minuti.
- Per effettuare più misurazioni su una stessa persona, attendere 5 minuti tra una misurazione e l'altra.
- Evitare di mangiare, bere, fumare o praticare attività fisica almeno nei 30 minuti precedenti alla misurazione.
- In caso di valori dubbi, ripetere la misurazione.
- I valori misurati autonomamente hanno solo scopo informativo, non sostituiscono i controlli medici. Comunicare al medico i propri valori, non intraprendere in alcun caso terapie mediche definite autonomamente (ad es. impiego di farmaci e relativi dosaggi).
- L'utilizzo del misuratore di pressione al di fuori dell'ambito domestico o sotto l'influsso del movimento (ad es. durante un viaggio in auto, ambulanza o elicottero nonché durante attività fisiche come lo sport) può influire sulla precisione e determinare errori di misurazione.
- Non utilizzare il misuratore di pressione su neonati e pazienti con preeclampsia. Prima di utilizzare il misuratore di pressione in gravidanza, si consiglia di consultare il medico.
- In caso di patologie del sistema cardiovascolare possono verificarsi errori di misurazione o una riduzione della precisione di misurazione. Gli stessi problemi si possono verificare in caso di pressione molto bassa, diabete, disturbi della circolazione e del ritmo cardiaco nonché in presenza di brividi di febbre o tremiti.
- L'apparecchio non deve essere utilizzato da persone (compresi bambini) con ridotte capacità fisiche, percettive o intellettive o non in possesso della necessaria esperienza e/o conoscenza, se non sotto la supervisione di una persona responsabile per la loro sicurezza o che fornisca loro le indicazioni per l'uso dell'apparecchio. Controllare che i bambini non utilizzino l'apparecchio per gioco.
- Non utilizzare il misuratore di pressione insieme ad altri apparecchi chirurgici ad alta frequenza.
- Utilizzare il misuratore di pressione solo su un braccio con misura compresa nell'intervallo indicato.
- Tenere conto che durante il pompaggio può verificarsi una riduzione delle funzioni dell'arto interessato.

- La misurazione della pressione non deve impedire la circolazione del sangue per un tempo inutilmente troppo lungo. In caso di malfunzionamento dell'apparecchio, rimuovere il manicotto dal braccio.
- Evitare di schiacciare, comprimere o piegare meccanicamente il tubo del manicotto.
- Evitare di mantenere una pressione costante nel manicotto e di effettuare misurazioni troppo frequenti che causerebbero una riduzione del flusso sanguigno con il conseguente rischio di lesioni.
- Accertarsi che il manicotto non venga applicato su braccia con arterie o vene sottoposte a trattamenti medici, quali dispositivo di accesso o terapia intravascolare o shunt arterovenoso.
- Non applicare il manicotto a persone che hanno subito una mastectomia (asportazione della mammella).
- Non applicare il manicotto su ferite per evitare rischi di ulteriori lesioni.
- Il misuratore di pressione può essere alimentato a batterie o con un alimentatore. È possibile trasmettere e memorizzare i dati solo se l'apparecchio è alimentato. Quando le batterie si esauriscono o l'alimentatore viene scollegato dalla rete elettrica, data e ora vengono perse.
- Se per 1 minuto non vengono utilizzati pulsanti, il dispositivo di arresto automatico spegne l'apparecchio per preservare le batterie.



- L'apparecchio è concepito solo per l'uso descritto nelle presenti istruzioni per l'uso. Il produttore non risponde di danni causati da un uso inappropriato o non conforme.



Indicazioni sulla custodia e sulla cura

- Lo sfigmomanometro è formato da componenti di precisione ed elettronici. La precisione dei valori misurati e la durata in servizio dell'apparecchio dipendono dall'accuratezza con la quale viene usato.
 - Proteggere l'apparecchio da urti, umidità, polvere e sporcizia, forti variazioni della temperatura e raggi diretti del sole.
 - Non far cadere l'apparecchio.
 - Non utilizzare l'apparecchio in vicinanza di forti campi elettromagnetici e tenerlo lontano da impianti radiofonici o telefoni cellulari.
 - Usare esclusivamente i bracciali forniti in dotazione o ricambi originali. In caso contrario saranno rilevati valori errati.
- Non premere pulsanti finché il bracciale non è ben allacciato al polso.
- Si consiglia di rimuovere le batterie quando l'apparecchio non viene usato per un lungo periodo.

Avvertenze sull'uso delle batterie

- Se il liquido della batteria viene a contatto con la pelle e con gli occhi, sciacquare le parti interessate con acqua e consultare il medico.
-  **Pericolo d'ingestione!** I bambini possono ingerire le batterie e soffocare. Tenere quindi le batterie lontano dalla portata dei bambini!
- Prestare attenzione alla polarità positiva (+) e negativa (-).
- In caso di fuoriuscita di liquido dalla batteria, indossare guanti protettivi e pulire il vano batterie con un panno asciutto.
- Proteggere le batterie dal caldo eccessivo.
-  **Rischio di esplosione!** Non gettare le batterie nel fuoco.
- Le batterie non devono essere ricaricate o mandate in cortocircuito.
- Qualora l'apparecchio non dovesse essere utilizzato per un periodo prolungato, rimuovere le batterie dal vano batterie.
- Utilizzare solo tipologie di batterie uguali o equivalenti.
- Sostituire sempre tutte le batterie contemporaneamente.
- Non utilizzare batterie ricaricabili!
- Non smontare, aprire o frantumare le batterie.

Indicazioni sulla riparazione e sullo smaltimento

- Non gettare le batterie nei rifiuti casalinghi. Smaltire le batterie scariche negli appositi centri di raccolta dei materiali inquinanti.
- Non aprire l'apparecchio. La non osservanza di questa prescrizione invalida la garanzia.
- Non riparare o regolare da soli l'apparecchio. In questo caso non è più garantito un funzionamento corretto.
- Le riparazioni devono essere eseguite esclusivamente dal servizio assistenza di Beurer o da ri-venditori autorizzati. Prima di ogni reclamo verificare in primo luogo lo stato delle batterie e sostituirle, se necessario.
- A tutela dell'ambiente, al termine del suo utilizzo l'apparecchio non deve essere smaltito nei rifiuti domestici. Lo smaltimento deve essere effettuato negli appositi centri di raccolta. Smaltire l'apparecchio secondo la direttiva europea sui rifiuti di apparecchiature elettriche ed elettroniche (RAEE). Per eventuali chiarimenti, rivolgersi alle autorità comunali competenti per lo smaltimento.





Avvertenze sulla compatibilità elettromagnetica

- L'apparecchio è idoneo per l'utilizzo in qualsiasi ambiente riportato nelle presenti istruzioni per l'uso, incluso l'ambiente domestico.
- In determinate circostanze, in presenza di disturbi elettromagnetici l'apparecchio può essere utilizzato solo limitatamente. Ne possono conseguire ad es. messaggi di errore o un guasto del display/apparecchio.
- Evitare di utilizzare il presente apparecchio nelle immediate vicinanze di altri apparecchi o con apparecchi in posizione impilata, poiché ciò potrebbe determinare un funzionamento non corretto. Qualora fosse comunque necessario un utilizzo nel modo prescritto, è opportuno tenere sotto controllo questo apparecchio e gli altri apparecchi in modo da assicurarsi che funzionino correttamente.
- L'utilizzo di altri accessori diversi da quelli stabiliti dal produttore dell'apparecchio o in dotazione con l'apparecchio può comportare la comparsa di significative emissioni elettromagnetiche di disturbo o ridurre la resistenza dell'apparecchio alle interferenze elettromagnetiche e a un funzionamento non corretto dello stesso.
- La mancata osservanza può ridurre le prestazioni dell'apparecchio.

3. Descrizione dell'apparecchio

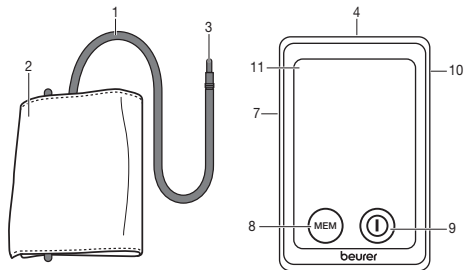

1. Tubo flessibile del bracciale
2. Bracciale
3. Spina del bracciale
4. Pulsante di attivazione touch screen
5. Interfaccia USB
6. Supporto manicotto
7. Numeri di sequenza di memoria (lato sinistro)
8. Pulsante di memorizzazione **MEM**
9. Pulsante START/STOP
10. Connessione per adattatore di rete d'alimentazione (lato posteriore)
11. Display

Pulsante di attivazione touch screen

L'apparecchio è dotato di un display touch screen. Per impedire un'attivazione involontaria dello schermo, mantenere il pulsante di attivazione in posizione **OFF** quando l'apparecchio non è in uso. Per attivare l'apparecchio, portare il pulsante del touch screen in posizione **ON**. Quando si sfiora il display touch screen (pulsante START/STOP ⓘ o **MEM**), si attiva un segnale acustico.

Nota: è possibile spegnere l'apparecchio in qualsiasi momento, portando il pulsante di attivazione del touch screen in posizione **OFF**.

Supporto del manicotto

È possibile stipare comodamente il manicotto tramite il relativo supporto posizionato sul lato inferiore dell'apparecchio. A tale scopo sfilare con i pollici il supporto del manicotto fino al suo arresto (vedere anche il capitolo "Inserimento delle batterie").

Indicazioni sul display:

1. Tubo flessibile del bracciale
2. Bracciale
3. Spina del bracciale
4. Valore del battito cardiaco rilevato
5. Scarico aria (freccia)
6. Indicazione memoria valore medio (R), mattino (R^m), sera (P^m)
7. Indicatore di rischio
8. Simbolo di cambio batterie 
9. Rilevazione aritmia (♥)

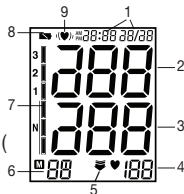

Interfaccia PC

Con il misuratore di pressione è anche possibile trasferire i valori misurati sul PC.

A tale scopo, è necessario disporre di un cavo USB (fornito in dotazione) e del software per PC "beurer HealthManager".

Il software può essere scaricato gratuitamente nell'area download del servizio clienti del sito www.beurer.com.

Requisiti di sistema per il software per PC "beurer HealthManager"

- Da Windows 7 SP1
- Da USB 2.0 (Type-A)

4. Preparazione della misurazione

Inserimento delle batterie

- Far scivolare verso l'alto il supporto del manico-otto posizionato sul retro dell'apparecchio fino al suo arresto.
- Aprire il coperchio del vano batterie.
- Inserire 4 batterie del tipo alcaline AA 1,5V. Controllare assolutamente che le batterie vengano inserite con i poli corretti secondo le indicazioni. Non devono essere utilizzate batterie ricaricabili.
- Richiudere accuratamente il coperchio del vano batterie.

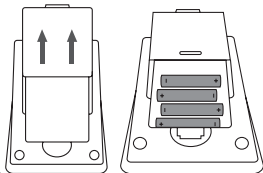

Se il segnale di sostituzione  compare in modo permanente non è possibile eseguire alcuna misurazione. Le batterie dovranno essere sostituite. Se le batterie vengono estratte dall'apparecchio occorre successivamente regolare di nuovo l'ora.

Smaltimento della batteria. Le batterie esaurite non devono essere eliminate come rifiuti domestici, ma devono essere consegnate al proprio rivenditore specializzato o depositate negli appositi punti di raccolta.

Smaltimento delle batterie

- Smaltire le batterie esauste e completamente scariche negli appositi punti di raccolta, nei punti di raccolta per rifiuti tossici o presso i negozi di elettronica. Lo smaltimento delle batterie è un obbligo di legge.
- I simboli riportati di seguito indicano che le batterie contengono sostanze tossiche:
Pb = batteria contenente piomb,
Cd = batteria contenente cadmio,
Hg = batteria contenente mercurio



Impostazione della data e dell'ora esatta

La data e l'ora devono essere impostate necessariamente. Solo in questo modo è possibile memorizzare le misurazioni in modo corretto con data e ora ed essere quindi successivamente richiamate.

Nota: tenendo premuto il pulsante **MEM**, è possibile impostare i valori in modo più veloce.

Per impostare data e ora, procedere come segue:

- Portare il pulsante del touch screen in posizione **ON**.
- Premere contemporaneamente i pulsanti START/STOP e **MEM**. La modalità 24h inizia a lampeggiare. Impostare la modalità 12h o 24h tramite il pulsante **MEM** e confermare con il pulsante START/STOP. Inizia a lampeggiare l'indicazione dell'anno. Impostare l'anno con il pulsante

MEM e confermare l'immissione con il pulsante START/STOP ①.

- Impostare quindi il mese, il giorno, le ore e i minuti e confermare ogni immissione con il pulsante START/STOP ①.
- Premendo nuovamente il pulsante START/STOP ①, il display si spegne.

Nota: in modalità 24h la visualizzazione della data è giorno/mese, mentre in modalità 12h è mese/giorno.

Funzionamento con l'alimentatore di rete

L'apparecchio può essere utilizzato anche con un alimentatore di rete.

A tale scopo il vano batterie non deve contenere batterie. L'alimentatore è disponibile con il codice 071.95 presso i rivenditori specializzati o il centro di assistenza.

- Il misuratore di pressione può essere utilizzato esclusivamente con l'alimentatore di rete descritto nelle presenti istruzioni per l'uso per evitare possibili danni all'apparecchio.
- Collegare l'alimentatore di rete all'apposito attacco sul lato destro del misuratore di pressione. Collegare l'alimentatore esclusivamente alla tensione di rete riportata sulla targhetta.
- Collegare quindi la spina dell'alimentatore alla presa.
- Dopo avere utilizzato il misuratore di pressione, staccare l'alimentatore di rete prima dalla presa e poi dal misuratore di pressione. Quando l'alimentatore di rete viene

staccato, il misuratore di pressione perde data e ora. I valori misurati restano memorizzati.

5. Misurazione della pressione sanguigna

Prima della misurazione portare l'apparecchio a temperatura ambiente.

La misurazione può essere eseguita sul braccio destro o sinistro.

Applicazione del manicotto

Denudare il braccio e indossare il manicotto. Verificare che la circolazione del braccio non sia costretta da indumenti o simili.

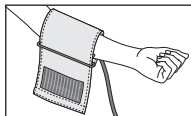

Posizionare il manicotto in modo tale che il bordo inferiore si trovi a 2-3 cm al di sopra del gomito e dell'arteria. Il tubo flessibile deve essere orientato verso il centro del palmo della mano.

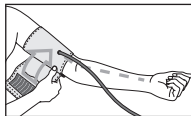

Tirare il lembo libero del manicotto, stringerlo attorno al braccio senza eccedere, quindi chiudere la chiusura a strappo. Stringere il manicotto in modo tale che vi sia ancora spazio sufficiente per due dita.

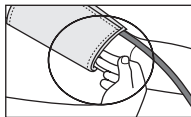

Inserire l'attacco del tubo del manicotto nel relativo ingresso sull'apparecchio.

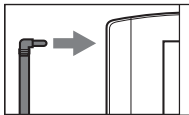

Questo manicotto è da considerarsi idoneo se il contrassegno indicatore (▼) dopo l'applicazione del manicotto sul braccio si trova entro l'area OK.

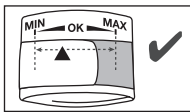

i Se si esegue la misurazione sul braccio destro, il tubo si trova all'interno del gomito. Prestare attenzione a non appoggiare il braccio sul tubo.

La pressione può variare dal braccio destro al sinistro e di conseguenza anche i valori misurati possono essere diversi. Eseguire la misurazione sempre sullo stesso braccio. Qualora i valori dovessero variare significativamente da un braccio all'altro, concordare con il proprio medico quale braccio usare per la misurazione.

Attenzione: l'apparecchio deve essere utilizzato unicamente con il bracciale originale. Il bracciale è adatto per una circonferenza braccio tra 22 e 30 cm.

Con il numero di ordinazione 163.246 è possibile ordinare presso i negozi specializzati, o presso l'indirizzo del servizio

assistenza, un bracciale di dimensioni maggiori per circonferenze delle braccia comprese tra 30 e 42 cm.

Assumere una posizione corretta del corpo

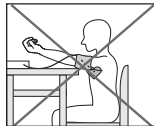
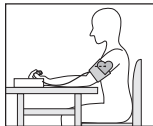

- Riposare per circa 5 minuti prima di ogni misurazione! In caso contrario l'apparecchio può fornire misure inesatte.
- La misurazione può essere eseguita da seduti o sdraiati. Ad ogni modo controllare che il bracciale si trovi all'altezza del cuore. L'avambraccio va appoggiato in modo che il bracciale venga a trovarsi all'altezza del cuore. Durante la misurazione, per non influenzarne il risultato, è importante rimanere tranquilli e non parlare.
- Sedersi in posizione comoda per la misurazione della pressione. Appoggiare la schiena e le braccia. Non incrociare le gambe. Appoggiare la pianta dei piedi al pavimento.
- Per non falsare il risultato della misurazione, è importante mantenere un atteggiamento calmo e non parlare durante la misurazione.

Eseguire la misurazione della pressione sanguigna

- Portare il pulsante del touch screen in posizione **ON**.

- Applicare il bracciale come descritto precedentemente e assumere la posizione nella quale si desidera effettuare la misurazione.
- Accendere lo sfigmomanometro con il pulsante START/STOP . Dopo la visualizzazione a schermo intero, viene visualizzata la memoria utilizzatore usata per ultima (U1 o U2). Per modificare la memoria utilizzatore, premere il pulsante **MEM** e confermare la selezione con il pulsante START/STOP . Se non viene premuto alcun pulsante, dopo 5 secondi viene utilizzata la memoria utilizzatore usata per ultima.
- Prima della misurazione, viene visualizzato brevemente l'ultimo valore memorizzato. Se la memoria non contiene valori misurati, il display visualizza ogni volta il valore 0.
- Il manicotto si gonfia in automatico. L'aria compressa nel bracciale viene scaricata lentamente. Se l'apparecchio riconosce una tendenza ad una pressione sanguigna elevata, il bracciale viene gonfiato ad una pressione superiore. L'indicazione del polso  appare non appena l'apparecchio rileva un battito cardiaco.
- Vengono visualizzati i valori misurati della pressione sistolica e diastolica e del polso.
- È possibile interrompere la misurazione in qualsiasi momento premendo il pulsante START/STOP  o portando il pulsante di attivazione del touch screen in posizione **OFF**.

- L'indicazione E_r appare quando la misurazione non è stata effettuata correttamente. Consultare il capitolo Messaggi di errore/Eliminazione dei guasti in questo libretto di istruzioni per l'uso e ripetere la misurazione.
- Il valore misurato viene memorizzato automaticamente.
- Per disattivare l'apparecchio, premere il pulsante START/STOP  o portare il pulsante del touch screen in posizione **OFF**. Se si dimentica di spegnere l'apparecchio, questi si spegne automaticamente dopo circa 1 minuto.

Attendere almeno 5 minuti prima di eseguire un'altra misurazione.

6. Valutare i risultati

Aritmie cardiache:

questo apparecchio è in grado di identificare disfunzioni ritmiche del battito cardiaco durante la misurazione ed, eventualmente, le indica sul display con l'icona . Questa può essere un'indicazione di un'aritmia. L'aritmia è una malattia che consiste nell'anomalia del ritmo del cuore dovuta a disfunzioni nel sistema bioelettrico che comanda il battito cardiaco. I sintomi (battiti cardiaci mancanti o prematuri, frequenza lenta o accelerata dei battiti) possono essere causati tra l'altro da malattie cardiache, età, predisposizione genetica, ingerimento spropositato di dolci, stress o sonno insufficiente. L'aritmia può essere diagnosticata solo da una visita cardiologica da parte di un medico.

Ripetere l'operazione quando al termine della misurazione sul display appare l'icona «(♥)». Tener presente che occorre riposare per 5 minuti e si deve rimanere fermi senza parlare durante la misurazione. Se l'icona «(♥)» compare frequentemente, consultare il proprio medico. Autodiagnosi e autotrattamenti eseguiti in base ai valori misurati possono essere pericolosi. Seguire assolutamente le indicazioni del proprio medico curante.

Indicatore di rischio:

I risultati di misurazione possono essere classificati e valutati in base alla tabella seguente.

Tali valori standard costituiscono tuttavia solo un riferimento generale in quanto la pressione individuale presenta differenze a seconda della persona e dell'età.

È importante consultare regolarmente il proprio medico per sapere qual è la propria pressione normale e il limite superato il quale il livello di pressione viene considerato pericoloso.

Il grafico a barre sul display e la scala graduata sul misuratore di pressione indicano la classe nella quale rientra la pressione misurata.

Nel caso in cui il valore sistolico e quello diastolico rientrino in due classi diverse (ad es. sistole nella classe „Normale alto“ e diastole nella classe „Normale“), la graduazione grafica dell'apparecchio indica sempre la classe più alta, in questo caso „Normale alto“.

Intervallo dei valori di pressione	Sistole (in mmHg)	Diastole (in mmHg)	Misura da adottare
Livello 3: forte ipertensione	≥ 180	≥ 110	Rivolgersi a un medico
Livello 2: moderata ipertensione	160–179	100–109	Rivolgersi a un medico
Livello 1: leggera ipertensione	140–159	90–99	Controlli medici regolari
Normale alto	130–139	85–89	Controlli medici regolari
Normale	120–129	80–84	Autocontrollo
Ottimale	< 120	< 80	Autocontrollo

Fonte: WHO, 1999 (World Health Organization)

7. Salvataggio, richiamo e cancellazione dei valori misurati

- I valori rilevati da ogni misurazione eseguita con successo sono memorizzati assieme alla data e all'ora. Una volta superati 60 valori misurati, vengono sovrascritti i dati più vecchi.
- Portare il pulsante del touch screen in posizione **ON**.

- Premendo il pulsante **MEM** e quindi il pulsante START/STOP ⓘ, selezionare la memoria utilizzatore desiderata. Premendo nuovamente il pulsante **MEM**, il sistema visualizza la media \bar{R} di tutte le misurazioni memorizzate della memoria utilizzatore. Premendo nuovamente il pulsante **MEM**, il sistema visualizza la media delle ultime 7 misurazioni effettuate di mattina (Mattina: dalle 5.00 alle 9.00, indicazione \bar{R}_M). Premendo nuovamente il pulsante **MEM**, il sistema visualizza la media delle ultime 7 misurazioni effettuate di sera (Sera: dalle 18.00 alle 20.00, indicazione \bar{R}_S). Premendo nuovamente il pulsante **MEM**, il sistema visualizza gli ultimi valori singoli di misurazione con data e ora.
- È possibile cancellare la memoria tenendo premuto il pulsante **MEM** per 3 secondi. Tutti i valori dell'attuale memoria utilizzatore verranno cancellati dopo tre segnali acustici.
- Per disattivare l'apparecchio, premere nuovamente il pulsante **MEM** o il pulsante START/STOP ⓘ oppure portare il pulsante del touch screen in posizione **OFF**.
- Se si dimentica di spegnere l'apparecchio, dopo circa 2 minuti si attiva lo spegnimento automatico.

8. Trasmissione dei valori misurati

Collegare il misuratore di pressione al PC con un cavo USB.

- ⓘ Durante una misurazione non è possibile avviare la trasmissione dei dati.

Sul display viene visualizzato **PC**. Avviare la trasmissione dei dati nel software per PC "beurer HealthManager". Durante la trasmissione dei dati sul display viene visualizzata un'animazione. Una trasmissione dei dati corretta è visualizzata nella Fig. 1. Se la trasmissione dei dati non viene eseguita, viene visualizzato il messaggio di errore mostrato nella Fig. 2. In questo caso, interrompere il collegamento del PC e avviare di nuovo la trasmissione dei dati.



Fig. 1



Fig. 2

Dopo 30 secondi di inattività o dopo aver interrotto la comunicazione con il PC, il misuratore di pressione si spegne automaticamente.

9. Messaggi di errore / Eliminazione dei guasti

In caso di anomalie, il display visualizza il messaggio $Er_{_}$. I messaggi di errore possono essere visualizzati quando

- la pressione sistolica o diastolica non può essere misurata (sul display appare Er_1 o Er_2),
- la pressione sistolica o diastolica rilevata risulta oltre i valori di misurazione (sul display appare Hi o Lo , Alta o Bassa),
- il manicotto è stato indossato in modo troppo stretto o troppo allentato (sul display appare Er_3 o Er_4),

- la pressione di gonfiaggio è superiore a 300 mmHg (sul display appare **Er 5**),
- il pompaggio dura più di 160 secondi (sul display appare **Er 6**),
- è presente un errore di sistema o dell'apparecchio (sul display appare **Er R**, **Er Q**, **Er 7** o **Er B**),
- le batterie sono quasi esaurite .

In questi casi ripetere la misurazione.

Accertarsi che il tubo flessibile del bracciale sia ben innestato e prestare attenzione a non muoversi o a non parlare. Se necessario, inserire le nuove batterie o sostituirle.

Allarme tecnico - Descrizione

Se la pressione sanguigna (sistolica o diastolica) risulta al di fuori dei limiti indicati nel paragrafo "Dati tecnici", sul display viene visualizzato l'allarme tecnico "**Hi**" o "**Lo**". In tal caso si consiglia di consultare un medico o di verificare la correttezza del procedimento.

I valori limite dell'allarme tecnico sono preimpostati in fabbrica e non possono essere modificati o disattivati. Questi valori assumono la priorità ai sensi della norma IEC 60601-1-8.

L'allarme tecnico non si arresta automaticamente e non deve essere reimpostato. Il segnale visualizzato sul display scompare automaticamente dopo circa 8 secondi.

10. Pulizia e conservazione dell'apparecchio e del manicotto

- Pulire con attenzione l'apparecchio e il manicotto utilizzando solo un panno leggermente inumidito.
- Non utilizzare detergenti o solventi.
- L'apparecchio e il manicotto non devono per nessun motivo essere immersi nell'acqua, in quanto il liquido potrebbe infiltrarsi e danneggiarli.
- Non posizionare oggetti pesanti sull'apparecchio e sul manicotto. Rimuovere le batterie. Non piegare eccessivamente il tubo del manicotto.

11. Dati tecnici

Codice	BM 58
Metodo di misurazione	Oscillometrico, misurazione non invasiva della pressione dal braccio
Range di misurazione	Pressione del manicotto 0–300 mmHg, sistolica 60–260 mmHg, diastolica 40–199 mmHg, pulsazioni 40–180 battiti/minuto
Precisione dell'indicazione	Sistolica ± 3 mmHg, diastolica ± 3 mmHg, pulsazioni ± 5 % del valore indicato

Tolleranza	scostamento standard massimo ammesso rispetto a esame clinico: sistolica 8 mmHg/diastolica 8 mmHg
Memoria	2 x 60 posizioni di memoria
Ingombro	Lungh. 100 mm x Largh. 150 mm x Alt. 58 mm
Peso	Circa 508 g (senza batterie, con manicotto)
Dimensioni manicotto	22–30 cm
Condizioni di funzionamento ammesse	+5 °C – +40 °C, ≤90 % di umidità relativa (senza condensa)
Condizioni di stoccaggio ammesse	-20 °C – +55 °C, ≤95 % di umidità relativa, 800–1050 hPa di pressione ambiente
Alimentazione	4 batterie AA da 1,5V 
Durata delle batterie	Ca. 500 misurazioni, in base alla pressione sanguigna e di pompaggio
Classificazione	Alimentazione interna, IPX0, non fa parte della categoria AP/APG, funzionamento continuo, parte applicativa tipo BF

Il numero di serie si trova sull'apparecchio o nel vano batterie.

Ai fini dell'aggiornamento i dati tecnici sono soggetti a modifiche senza preavviso.

- L'apparecchio è conforme alla norma europea EN60601-1-2 (Corrispondenza con CISPR 11, IEC 61000-4-2, IEC 61000-4-3, IEC 61000-4-4, IEC 61000-4-5, IEC 61000-4-6, IEC 61000-4-8, IEC 61000-4-11) e necessita di precauzioni d'impiego particolari per quanto riguarda la compatibilità elettromagnetica. Apparecchiature di comunicazione HF mobili e portatili possono influire sul funzionamento di questo apparecchio.
- L'apparecchio è conforme alla direttiva CE per i dispositivi medici 93/42/EEC, alla legge sui dispositivi medici e alle norme europee EM1060-1 (Sfigmomanometri non invasivi Parte 1: Requisiti generali), EN1060-3 (Sfigmomanometri non invasivi Parte 3: Requisiti integrativi per sistemi elettromeccanici per la misurazione della pressione arteriosa) e IEC80601-2-30 (Apparecchi elettromedicali Parte 2–30: Prescrizioni particolari relative alla sicurezza fondamentale e alle prestazioni essenziali di sfigmomanometri automatici non invasivi).
- La precisione di questo misuratore di pressione è stata accuratamente testata ed è stata sviluppata per una lunga durata di vita utile. Se l'apparecchio viene utilizzato a

scopo professionale, è necessario effettuare controlli tecnici con gli strumenti adeguati. Richiedere informazioni dettagliate sulla verifica della precisione all'indirizzo indicato del servizio assistenza.

12. Adattatore

Codice	LXCP12-006060BEH
Ingresso	100–240V, 50–60 Hz, 0.5A max
Uscita	6V DC, 600mA, solo in abbinamento con sfigmomanometri Beurer.
Produttore	Shenzhen longxc power supply co., ltd
Protezione	L'apparecchio dispone di un doppio isolamento di protezione ed è equipaggiato di un fusibile termico sul lato primario che, in caso di guasto, separa l'apparecchio dalla rete. Prima di utilizzare l'adattatore, assicurarsi che le batterie siano state rimosse dal loro vano.



Polarità del collegamento di tensione continua



Isolamento di protezione/
Classe di protezione 2

Involucro e
coperture
protettive

L'involucro dell'adattatore protegge dal contatto con parti che potrebbero essere messe sotto tensione (dita, aghi, ganci di controllo). L'utente non deve toccare contemporaneamente il paziente e il connettore di uscita dell'adattatore AC.

13. Pezzi di ricambio e parti soggette a usura

I pezzi di ricambio e le parti soggette a usura possono essere ordinati presso l'Assistenza clienti indicando il codice prodotto.

Denominazione	Cod. articolo o cod. ordine
Manicotto standard (22-30 cm)	162.829
Manicotto XL (30-42 cm)	163.246
Alimentatore (UE)	071.95
Cavo USB	162.043

14. Garanzia/Assistenza

Per rivendicazioni nell'ambito della garanzia, rivolgersi al rivenditore locale o alla sede locale (vedere l'elenco "Service international").

Allegare al reso dell'apparecchio una copia della prova d'acquisto e una breve descrizione del difetto.

Si applicano le seguenti condizioni di garanzia:

1. La garanzia dei prodotti BEURER dura 5 anni oppure, se più lunga, fa fede la durata di garanzia valida dalla data di acquisto di ciascun paese.
In caso di rivendicazioni, la data di acquisto deve essere dimostrata tramite una prova d'acquisto o una fattura.
2. La durata della garanzia non viene prolungata da riparazioni (dell'intero apparecchio o di parti di esso).
3. La garanzia non ha validità per i danni derivanti da
 - a. Uso improprio, ad es. mancata osservanza delle istruzioni per l'uso.
 - b. Riparazioni o modifiche effettuate dal cliente o da persone non autorizzate.
 - c. Trasporto dal produttore al cliente o durante il trasporto al centro di assistenza.
 - d. La garanzia non è valida per gli accessori soggetti a comune usura (manicotto, batterie, ecc.).
4. La responsabilità per danni diretti o indiretti causati dall'apparecchio è esclusa se viene riconosciuta una rivendicazione della garanzia per il danno dell'apparecchio.

İçindekiler

1. Tanıtım	87	8. Ölçüm değerlerinin aktarılması	99
2. Önemli bilgiler	88	9. Hata mesajı/Hata giderilmesi.....	99
3. Cihazın tarifi	92	10. Cihazın ve manşetin temizlenmesi ve saklanması	100
4. Pil takılması.....	94	11. Teknik bilgiler	100
5. Tansiyonun ölçülmesi	95	12. Adaptör.....	101
6. Sonuçların değerlendirilmesi	97	13. Yedek parçalar ve yıpranan parçalar	102
7. Ölçüm değerlerinin kaydedilmesi, çağırılması ve silinmesi	98	14. Garanti/Servis	102

Teslimat kapsamı:

Tansiyon ölçme cihazı
Üst kol manşeti
USB kablosu
4 x AA pil LR6
Saklama çantası
Kullanım kılavuzu

Sayın Müşterimiz,

Ürünlerimizden birini seçtiğiniz için teşekkür ederiz. Isı, ağırlık, kan basıncı, vücut sıcaklığı, nabız, yumuşak terapi, masaj, güzellik ve hava konularında değerli ve titizlikle test

edilmiş kaliteli ürünlerimiz, dünyanın her tarafında tercih edilmektedir. Lütfen bu kullanım kılavuzunu dikkatle okuyun, ileride gerekebileceği için saklayın, diğer kullanıcıların erişebilmesini sağlayın ve içindeki yönergelere uyun.

Dostane tavsiyelerimizle
Beurer Müessesesi

1. Tanıtım

Cihazı kontrol ederek karton ambalajın dıştan hasar görmemiş ve içeriğin eksiksiz olduğundan emin olun. Cihazı kullanmadan önce, cihazda ve aksesuarlarında gözle görülür hasarlar olmadığından ve tüm ambalaj malzemelerinin çıkarılması

rıldığından emin olunmalıdır. Şüpheli durumlarda kullanmanın ve satıcınıza veya belirtilen servis adresine başvurun. Kolun üst kısmı üzerinden tansiyon ölçme cihazı, yetişkin insanlarda atardamar üzerinden tansiyon değerlerinin dıştan ölçülmesi ve denetlenmesi için kullanılır.

Bu cihaz ile tansiyonunuzu çabuk ve kolay ölçebilirsiniz, ölçülen değerleri belleğe kaydedebilir ve ölçüm değerlerinin zamanla gelişmesinin yanı sıra, ortalama değerlerini de görebilirsiniz.

Eğer kalp ritim rahatsızlıkları olma ihtimali varsa, bir uyarı bildirilir.

Elde edilen değerler kademelendirilir ve grafik olarak değerlendirilir.

Bu kullanım kılavuzunu ileride kullanmak üzere saklayın ve diğer kullanıcıların kılavuza erişebilmesini sağlayın.





2. Önemli bilgiler

⚠ İşaretlerin açıklaması

Cihazın ve aksesuarların kullanım kılavuzunda, ambalajında ve model etiketinde aşağıdaki semboller kullanılır:

	Dikkat
---	--------

	Not Önemli bilgilere yönelik not
	Kullanım kılavuzunu dikkate alın
	Uygulama parçası tip BF
	Doğru akım
	AB Atık Elektrikli ve Elektronik Eşya Direktifine (WEEE - Waste Electrical and Electronic Equipment) uygun olarak bertaraf edilmelidir.
 PAP	Ambalaj çevreye zarar vermeyecek şekilde bertaraf edilmelidir
	Üretici
	İzin verilen depolama ve taşıma sıcaklığı ve hava nemi
	İzin verilen çalışma sıcaklığı ve hava nemi

	Nemden koruyun
	Seri numarası
	CE işareti, tıbbi ürünler için 93/42/EEC direktifinin temel şartları ile uyumluluğu belgeler.
	Rusya ve Bağımsız Devletler Topluluğu ülkelerine ihraç edilecek ürünler için sertifika işareti.

Kullanım ile ilgili bilgiler

- Değerleri karşılaştırabilmek için tansiyonunuzu her zaman günün aynı saatlerinde ölçün.
- Her ölçümden önce yakl. 5 dakika dinlenin!
- Bir kişide birden fazla ölçüm yapmak istiyorsanız, ölçümler arasında 5 dakika bekleyin.
- Ölçüme en az 30 dakika kala yememeli, içmemeli, sigara kullanmamalı veya fiziksel egzersiz yapmamalısınız.
- Ölçülen değerler ile ilgili şüphemiz varsa, ölçümü tekrarlayın.
- Tarafınızca tespit edilen ölçüm değerleri, yalnızca size bilgi verme amaçlıdır ve doktor tarafından yapılan bir muayenenin yerini tutamaz! Ölçüm değerlerinizi doktorunuza bildirin ve hiçbir zaman ölçüm sonuçlarından yola çıkarak kendi tıbbi kararlarınızı vermeyin (örneğin ilaçlar ve dozları)!

- Tansiyon ölçme cihazının ev ortamının dışında veya hareket halinde kullanılması (ör. araba, ambulans veya helikopter kullanırken ve spor gibi fiziksel aktiviteler yaparken) ölçüm doğruluğunu etkileyebilir ve ölçüm hatalarına yol açabilir.
- Tansiyon ölçme cihazını yeni doğan bebeklerde ve preeklampsi hastalarında kullanmayın. Tansiyon ölçme cihazını hamilelikte kullanmadan önce bir doktora danışmanızı tavsiye ederiz.
- Kalp ve kan dolaşımı sistemi hastalıkları olması durumunda hatalı ölçümler meydana gelebilir veya ölçüm doğruluğu olumsuz etkilenebilir. Bu aynı zamanda çok düşük tansiyon, diyabet, kan dolaşımı ve ritm rahatsızlıklarında ve titreme nöbetlerinde veya titreme durumunda da meydana gelebilir.
- Kısıtlı fiziksel, algısal ve akli becerileri nedeniyle ya da tecrübesizlik ve bilgisizliklerinden dolayı cihazı kullanamayacak durumda olan kişiler (çocuklar dahil), cihazı güvenliklerinden sorumlu olabilecek yetkinlikte bir kişinin gözetimi veya direktifleri olmadan kullanmamalıdır. Çocuklar cihazla oynamaları için gözetim altında tutulmalıdır.
- Tansiyon ölçme aleti, yüksek frekanslı bir ameliyat cihazı ile birlikte kullanılmamalıdır.
- Bu cihazı sadece, üst kolu cihaz için belirtilen çevreye sahip olan kişilerde kullanın.
- Şişirme esnasında ilgili uzuvda işlev kısıtlaması meydana gelebileceğini dikkate alın.

- Kan dolaşımı, tansiyon ölçümü nedeniyle gereğinden uzun kısıtlanmamalıdır. Aletin hatalı çalışması durumunda, manşeti koldan çıkarın.
- Manşet hortumunun mekanik olarak sıkışmasını, ezilmesini veya bükülmesini önleyin.
- Manşette sürekli basınç olmasını önleyin ve sık ölçümlerden kaçının. Kan akışının bunun sonucunda kısıtlanması halinde yaralanmalar meydana gelebilir.
- Manşeti, atardamarları veya toplardamarları tıbbi tedavi gören bir kola takmamaya dikkat edin, örn. intravasküler giriş, intravasküler tedavi veya arteriovenöz (A-V-) bypass.
- Manşeti meme ampütasyonu yapılmış olan hastalara takmayın.
- Manşeti yaraların üzerine yerleştirmeyin, aksi takdirde başka yaralanmalar olabilir.
- Tansiyon ölçme cihazını pillerle veya şebeke adaptörü ile çalıştırabilirsiniz. Verileri aktarmak ve kaydetmek için tansiyon ölçme cihazınızda mutlaka pillerin takılı olması gerektiğini göz önünde bulundurun. Piller tükendiğinde veya şebeke adaptörü elektrik şebekesinden ayrıldığında tansiyon ölçme cihazının tarihi ve saati kaybolur.
- Otomatik kapatma işlevi, 1 dakika içinde hiçbir tuşa basılmadığı takdirde pil tasarrufu sağlamak için tansiyon ölçme cihazını kapatır.
- Cihaz sadece kullanım kılavuzunda açıklanan şekilde kullanılmak üzere tasarlanmıştır. Usulüne uygun olmayan

ve yanlış kullanımdan ötürü oluşacak hasarlardan üretici firma sorumlu değildir.





Muhafaza, bakım ve koruma ile ilgili bilgiler

- Tansiyon cihazı, hassas ve elektronik ünitelerden oluşmaktadır. Ölçüm değerlerinin doğruluğunun ve hassaslığının yanı sıra, cihazın ömrü de itinali kullanıma bağlıdır:
 - Cihazı, darbelere, neme, toz ve pisliğe, aşırı ısı değişimlerine ve doğrudan etki eden güneş ışınlarına karşı koruyunuz.
 - Cihazı yere düşürmeyiniz.
 - Cihazı güçlü elektromanyetik alanların yakınında kullanmayınız, telsiz tesislerinden ve mobil telefonlardan uzak tutunuz.
 - Sadece cihaz ile birlikte teslim edilmiş veya orijinal yedek manşetleri kullanınız. Aksi halde, yanlış ölçüm değerleri ortaya çıkar.
- Manşet el bileğine takılı olmadığı sürece, tuşlara basmayınız.
- Eğer cihaz uzun bir süre kullanmayacaksa, pillerin çıkarılması tavsiye edilir.



Pillerin kullanımıyla ilgili bilgiler

- Pil hücreesindeki sıvı, cilt veya gözlerle temas ettiğinde, ilgili yeri suyla yıkayın ve bir doktora başvurun.
-  **Yutma tehlikesi!** Küçük çocuklar pilleri yutabilir ve bunun sonucunda boğulabilir. Bu nedenle pilleri, küçük çocukların erişmeyeceği yerlerde saklayın!
- Artı (+) ve eksi (-) kutup işaretlerine dikkat edin.
- Bir pil aktığında koruyucu eldiven giyin ve pil bölmesini kuru bir bezle temizleyin.
- Pilleri aşırı ısıya karşı koruyun.
-  **Patlama tehlikesi!** Pilleri ateşle atmayın.
- Piller şarj edilmemeli veya kısa devre yaptırılmamalıdır.
- Cihazı uzun süre kullanmayacağınız durumlarda pilleri pil bölmesinden çıkarın.
- Sadece aynı tip veya eşdeğer tip piller kullanın.
- Her zaman tüm pilleri aynı anda değiştirin.
- Şarj edilebilir pil kullanmayın!
- Pilleri parçalarına ayırmayın, açmayın veya parçalamayın.



Anarım ve giderme bilgileri

- Piller normal ev çöpüne atılmamalıdır. Eskimiş pilleri, özellikle bu işlem için ön görülmüş toplama merkezleri üzerinden gideriniz.
- Cihazın gövdesini veya kasasını açmayınız. Bu kurala uyulmaması halinde, garanti geçersiz olur.
- Cihaz, kendiniz tarafından onarılmamalı veya kalibre edilmemeli, yani ayarlanmamalıdır. Aksi halde cihazın kusursuz çalışması garanti edilemez.
- Onarımlar sadece Beurer yetkili servisi veya yetkili satıcılar tarafından yapılmalıdır. Fakat her reklamasyondan önce, yine de ilk olarak pilleri kontrol ediniz ve gerekirse bunları değiştiriniz.
- Çevreyi korumak için, kullanım ömrü sona erdikten sonra cihazı ev atıklarıyla birlikte elden çıkarmayın. Cihaz, ülkenizdeki uygun atık toplama merkezleri üzerinden bertaraf edilebilir. Cihazı hurda elektrikli ve elektronik eşya direktifine – WEEE (Waste Electrical and Electronic Equipment) uygun olarak bertaraf edin. Bertaraf etme ile ilgili sorularınızı, ilgili yerel makamlara iletebilirsiniz.





Elektromanyetik uyumluluk hakkında bilgiler

- Cihaz, konutlar dahil olmak üzere bu kullanım kılavuzunda belirtilen tüm ortamlarda çalıştırılabilir.
- Elektromanyetik parazit mevcudiyeti olduğunda cihazın fonksiyonlarının duruma bağlı olarak kısıtlanma ihtimali vardır. Bunun sonucunda örneğin hata mesajları görülmesi veya ekranın/cihazı devre dışı kalması mümkündür.
- Bu cihaz başka cihazların hemen yanında veya başka cihazlar ile üst üste koyularak kullanılmamalıdır, aksi halde cihazın hatalı çalışması söz konusu olabilir. Bahsedilen şekilde bir kullanım kesinlikle kaçınılmazsa, gerektiği gibi çalıştırdıklarından emin olmak için bu cihaz ve diğer cihazlar gözlemlenmelidir.
- Bu cihazın üreticisinin belirttiği veya sağladığı aksesuarlar haricindeki aksesuarların kullanılması, elektromanyetik parazit emisyonlarının artmasına veya cihazın elektromanyetik uyumluluğunun azalmasına neden olabilir ve cihazın hatalı çalışmasına yol açabilir.
- Bunun dikkate alınmaması cihaz performansının olumsuz etkilenmesine neden olabilir.

3. Cihazın tanımı

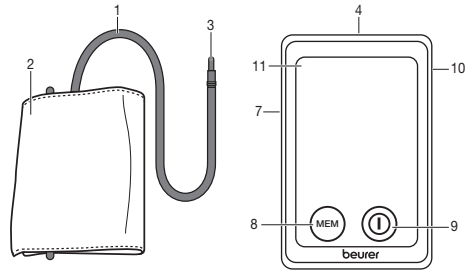

1. Manset hortumu
2. Manset
3. Manset fişi
4. Dokunmatik ekran etkinleştirme şalteri
5. USB bağlantı noktası
6. Bileklik
7. Manset fişi için bağlantı (sol taraf)
8. Belleğe kayıt tuşu **MEM**
9. Kalp ritmi rahatsızlığı sembolü START/STOP **ⓘ**
10. Elektrik şebekesi adaptörü için bağlantı (arka taraf)
11. Ekran

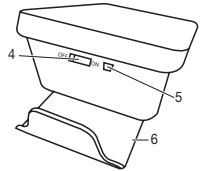

Dokunmatik ekran etkinleştirme şalteri

Cihazda dokunmatik ekran mevcuttur. Ekranın kazayla etkinleştirilmesini önlemek için, alet kullanılmadığında dokunmatik ekran etkinleştirme anahtarını **OFF** konumunda tutun. Aleti çalıştırmak için dokunmatik ekran etkinleştirme anahtarını **ON** konumuna getirin. Dokunmatik ekrana dokunulduğunda (START/STOP düğmesi ① veya **MEM** düğmesi) sinyal sesi duyulur.

Not: Dokunmatik ekran etkinleştirme anahtarını **OFF** konumuna iterek aleti istediğiniz zaman kapatabilirsiniz.

Bileklik

Aletin alt tarafındaki bilekliği kullanarak bileğinizi rahat biçimde yerleştirebilirsiniz. Bunun için her iki baş parmağınızla bilekliği kilitlenme sesi gelene kadar itin (bkz. Ayrıca bölüm: Pillerin Yerleştirilmesi).

Ekrandaki görüntüler:

1. Manşet hortumu
2. Manşet
3. Manşet fişi
4. Tespit edilen nabız değeri
5. Basıncın düşmesi (ok)
6. Hafıza göstergesi (R), sabah (R^m), akşam (P^m)
7. Risk endikatörü
8. Pil değiştirme sembolü 
9. Aritmi tespiti (♥),

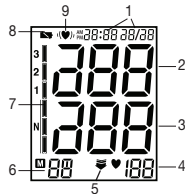

Bilgisayar bağlantı noktası

Tansiyon ölçme aleti ile ayrıca ölçülen değerlerinizi bilgisayara aktarabilirsiniz. Bunun için piyasada sunulan bir USB kablosu (teslimat kapsamında mevcuttur) ve bilgisayar yazılımı "beurer HealthManager" gereklidir.

Bu yazılımı ücretsiz olarak www.beurer.com adresinde Servis altındaki indirme bölümünden indirebilirsiniz.

"beurer HealthManager" bilgisayar yazılımı için sistem gereksinimleri

- Windows 7 SP1 ve üzeri
- USB 2.0 ve üzeri (Type-A)

4. Pil takılması

Pillerin Yerleştirilmesi

- Aletin arka tarafındaki bilekliği kilitlemeye kadar yukarıya doğru itin.
- Pil bölmesi kapağını açın.
- Aklalin AA 1,5V tipinde 4 adet pili yerleştiriniz. Bunu yaparken, pillerin + ve - kutuplarının doğru yerleştirilmiş olmasına dikkat ediniz. Tekrar şarj edilebilir aküler kesinlikle kullanılmamalıdır.
- Pil yuvasının kapağını tekrar dikkatlice kapatınız.

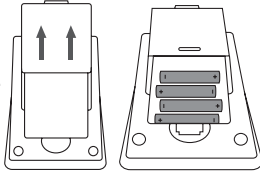

Pil Değiştirme Göstergesi  sürekli yanıyor, herhangi bir ölçüm daha yapmak olası değildir ve pillerin tamamını değiştirmek zorundasınız.

Kullanılmış ve tamamen boşalmış piller ve aküler, özel olarak işaretlenmiş toplama kaplarına atılarak, özel çöp alım yerlerine veya Elektronik Eşya Satıcılarına verilerek imha edilmelidir. Yasal olarak, pilleri imha etmekle yükümlüsünüz.

Pillerin elden çıkarılması

- Kullanılmış, tamamen boşalmış piller özel işaretli toplama kutularına atılarak, özel atık toplama yerlerine veya elektrikli cihaz satıcılarına teslim edilerek bertaraf edilmelidir.

Pillerin bertaraf edilmesi, yasal olarak sizin sorumluluğunuzdadır.

- Bu işaretler, zararlı madde içeren pillerin üzerinde bulunur:
Pb = Pil kurşun içeriyor,
Cd = Pil kadmiyum içeriyor,
Hg = Pil cıva içeriyor





Tarih ve saatin ayarlanması

Tarihi ve saati mutlaka ayarlamalısınız. Yalnızca ayarı yaptığınızda ölçüm değerlerinizi tarih ve saat ile hafızaya alabilir ve daha sonra tekrar bakabilirsiniz.

Not: MEM düğmesine basılı tuttuğunuzda değerleri hızlıca ayarlayabilirsiniz.

Tarih ve saati ayarlayabilmeniz için:

- Dokunmatik ekran etkinleştirme anahtarını **ON** konumuna getirin.
- Aynı anda START/STOP ve **MEM** düğmelerine basın, 24h yanıp sönmeye başlar. **MEM** düğmesiyle 12h veya 24h modunu ayarlayın. START/STOP düğmesiyle onaylayın. Yılı yanıp sönmeye başlar. **MEM** düğmesiyle yılı ayarlayın ve START/STOP  ile onaylayın.
- Daha sonra ayı, günü, saati ve dakikayı ayarlayın ve her defasında START/STOP  ile onaylayın.
- START/STOP düğmesine  yeniden basıldığında ekran kapanır.

Not: 24h modunda tarih, gün/ay ile birlikte gösterilir. 12h modunda ay/gün ile gösterilir.

Elektrik adaptörü ile çalıştırma

Bu cihazı bir elektrik adaptörüyle de çalıştırabilirsiniz. Bunun için pil yuvasında pil olmamalıdır. Adaptörü, 071.95 sipariş numarası ile yetkili bir satıcıdan veya servis adresinden temin edebilirsiniz.

- Tansiyon ölçme cihazının zarar görmesini önlemek için, tansiyon ölçme cihazı yalnızca burada tanımlanan elektrik adaptörüyle çalıştırılmalıdır.
- Elektrik adaptörünü tansiyon ölçme cihazının sağ tarafındaki girişe takın. Adaptör sadece tip levhasında belirtilen şebeke voltajına bağlanabilir.
- Ardından adaptörün fişini prize takın.
- Tansiyon ölçme cihazını kullandıktan sonra elektrik adaptörünü önce prizden, sonra tansiyon ölçme cihazından çıkarın. Elektrik adaptörünü çıkardığınızda tansiyon ölçme cihazında gösterilen tarih ve saat kaybolur. Ancak kaydedilen ölçüm değerleri kaybolmaz.

5. Tansiyonun ölçülmesi

Cihazı ölçüm yapmadan önce oda sıcaklığına getirin. Ölçümü sol veya sağ koldan yapabilirsiniz.

Manşeti takma

Manşeti çıplak sol üst kola takın. Kolum kan dolaşımı dar giysiler veya benzeri nedeniyle engellenmemelidir.

Manşet üst kola, alt kenarı dirseğin iç kısmının 2 – 3 cm üzerinde ve atardamarın üstünde duracak şekilde yerleştirilmelidir. Hortum, avuç içinin ortasına bakar.

Şimdi manşetin serbest ucunu sıkı, ancak fazla sıkılmayacak şekilde kolum çevresine takın ve cırt cırt bandı kapatın. Manşet, manşetin altına iki parmak sığabilecek sıklıkta olmalıdır.

Şimdi manşet hortumunu manşet fişi girişine takın.

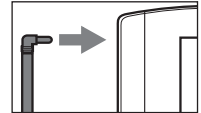
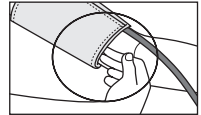
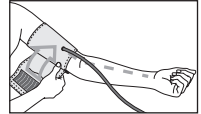
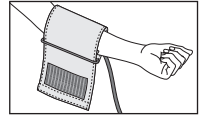

Manşet takıldıktan sonra indeks işareti (▼) OK bölgesinin içindeyse, manşet sizin için uygun demektir.

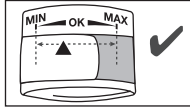

❗ Ölçümü sağ üst koldan yaparsanız hortum dirseğinizin iç kısmına gelir. Kolunuzun hortumun üzerine gelmesine dikkat edin.

Sol ve sağ kol arasındaki tansiyon farklı olabilir, dolayısıyla ölçülen tansiyon değerleri de farklı olabilir. Ölçümü her zaman aynı koldan yapın.

İki kol arasındaki değerler çok farklıysa ölçümü hangi koldan yapmanız gerektiğini öğrenmek için doktorunuzla görüşmelisiniz.

Dikkat: Cihaz sadece orijinal manşet ile kullanılmalıdır. Orijinal manşet 22 ile 30 cm arasındaki bir kol kalınlığı içindir. Üst kol genişliği 30 ile 42 cm. arasındaki insanlara yönelik büyük bir manşet, 163.246 sipariş numarası altında, bu tür malzemelerin satıldığı yerlerden veya Servis adresinden tedarik edilebilir.

Doğru konuma geçilmesi

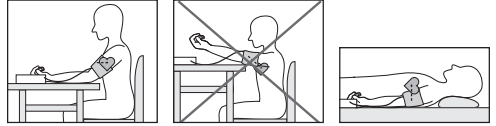



- Her ölçümden önce yakl. 5 dakika dinleniniz! Aksi halde ölçüm değerlerinde sapmalar olabilir.
- Ölçümü oturarak veya yatarak yürütebilirsiniz. Manşetin kalp hizasında olmasına herhalukarda dikkat ediniz.
- Tansiyon ölçümü için rahat bir şekilde oturun. Sırtınızı ve kollarınızı dayayın. Bacak bacak üstüne atmayın. Ayaklarınızı düz bir şekilde yere koyun.
- Ölçüm sonucunun yanlış olmasını önlemek için, ölçüm esnasında sakın olunması, hareket edilmemesi ve konuşulmaması önemlidir.

Tansiyon ölçme işleminin uygulanması

- Dokunmatik ekran etkinleştirme anahtarını **ON** konumuna getirin.
- Manşeti, yukarıda açıklandığı gibi yerleştiriniz ve ölçümü yapmak istediğiniz pozisyonu alınız.
- Tansiyon ölçme cihazını Başlat/Durdur düğmesine tuşu ile başlatınız. Tam ekran görüntüsünden sonra en son kullanılan kullanıcı hafızası görüntülenir (U1 veya U2). Kullanıcı hafızasını değiştirmek için **MEM** düğmesine basın ve

START/STOP düğmesiyle ① seçiminizi onaylayın. Onaylanmadığında 5 saniye sonra otomatik olarak en son kullanılan kullanıcı hafızası kullanılır.

- Ölçme işleminden önce, belleğe son kaydedilmiş ölçüm sonucu kısaca gösterilir. Bellekte herhangi bir ölçme sonucu yoksa, cihaz bu durumda  değerini gösterir.
- Manşet otomatik olarak şişirilir. Manşetin içindeki hava basıncı yavaşça boşaltılır. Eğer yüksek tansiyon eğilimi görünüyorsa, ek hava pompalanır ve manşet basıncı tekrar yükseltilir. Nabız tespit edilir edilmez, nabız sembolü  gösterilir.
- Sistolik basınç, diyastolik basınç ve nabız ölçüm sonuçları gösterilir.
- Ölçümü istediğiniz zaman START/STOP düğmesiyle ① iptal edebilirsiniz veya dokunmatik ekran etkinleştirme anahtarını **OFF** konumuna getirebilirsiniz.
- Ölçme işleminin doğru uygulanması mümkün olmadıysa, ekranda E_r gösterilir. Bu kullanma kılavuzundaki Hata mesajı / Hata giderme bölümüne dikkat ediniz ve ölçme işlemi tekrarlayınız.
- Ölçüm sonucu otomatik olarak belleğe kaydedilir.
- Kapatmak için START/STOP düğmesine ① basın veya dokunmatik ekran etkinleştirme anahtarını **OFF** konumuna getirin. Cihazı kapatmayı unutmanız halinde, cihaz otomatik olarak yakl. 1 dakika sonra kendiliğinden kapanacaktır.



Yeni bir ölçüm için en az 5 dakika bekleyiniz.

6. Sonuçların değerlendirilmesi

Kalp ritmik çalışma bozuklukları:

Bu cihaz, ölçüm esnasında kalpteki muhtemel ritmik çalışma bozukluklarını tespit edebilir ve duruma göre ölçümden sonra bu bozukluğu , sembolü ile gösterebilir.

Bu durum, aritmi hastalığı için bir belirti olabilir. Aritmi, kalp atışını kontrol eden biyoelektriksel sistemdeki hatalardan dolayı, kalp ritminin anormal olduğu bir hastalıktır. Septomların (gerçekleşmeyen veya erken gerçekleşen kalp atışları, yavaş veya hızlı nabız) sebepleri, başka sebeplerin yanı sıra, kalp hastalıkları, yaş, bedensel özellikler, aşırı beslenme, stres veya az uyuma olabilir. Aritmi hastalığı ancak doktorunuzun yapacağı bir kontrol sayesinde tespit edilebilir.

Ölçme işleminden sonra ekranda , sembolü görüntülenirse, ölçme işlemi tekrarlayınız. Ölçme işleminden önce 5 dakika dinlenmeye ve ölçme işlemi esnasında konuşmamaya veya hareket etmemeye lütfen dikkat ediniz. Bu sembol , sık sık görünürse, lütfen doktorunuza başvurunuz. Ölçüm sonuçlarına göre kendi kendinizi diyagnoz etmeniz ve tedavi etmeniz tehlikeli olabilir. Doktorunuzun talimatlarına kesinlikle uyunuz.

Risk endikatörü:

Ölçümler aşağıdaki tabloda kademelendirilip değerlendirilebilir. Bu standart değerler yalnız genel kılavuz değer niteliğindedir, çünkü bireysel tansiyon kişiden kişiye ve farklı yaş gruplarında vs. farklılık gösterir.

Düzenli aralıklarla hekiminize danışmanız önemlidir. Hekiminiz sizin için normal tansiyon olarak kabul edilebilecek bireysel değeri ve hangi değerden itibaren tansiyonun tehlikeli olarak tanımlanacağını size söyleyecektir.

Ekrandaki çubuk grafiği ve cihazdaki skala, tespit edilen tansiyonun hangi aralıkta olduğunu gösterir.

Sistol ve diyastol değerleri iki farklı aralıkta ise (örn. sistol Yüksek normal aralığında ve diyastol Normal alanında) cihazdaki grafiksel dağılım her zaman daha yüksek olan aralığı gösterir; verilen örnekte „Yüksek normal“ aralığı.

Tansiyon değerlerinin aralığı	Sistol (mmHg olarak)	Diyastol (mmHg olarak)	Önlem
Kademe 3: Şiddetli hipertansiyon	≥ 180	≥ 110	Bir doktora başvurun
Kademe 2: Orta şiddette hipertansiyon	160–179	100–109	Bir doktora başvurun

Tansiyon değerlerinin aralığı	Sistol (mmHg olarak)	Diyastol (mmHg olarak)	Önlem
Kademe 1: Hafif hipertansiyon	140–159	90–99	Düzenli doktor kontrolü
Yüksek normal	130–139	85–89	Düzenli doktor kontrolü
Normal	120–129	80–84	Kendi kendine kontrol
İdeal	< 120	< 80	Kendi kendine kontrol

Kaynak: WHO, 1999 (World Health Organization)

7. Ölçüm değerlerinin kaydedilmesi, çağrılması ve silinmesi

- Her başarılı ölçme işleminin sonuçları, tarih ve saat bilgileri ile birlikte belleğe kaydedilir. 30'dan fazla ölçüm verisi mevcut olması halinde, her yeni veri için en eski bir ölçüm verisi silinir.
- Dokunmatik ekran etkinleştirme anahtarını **ON** konumuna getirin.
- **MEM** düğmesiyle ve ardından START/STOP düğmesiyle ① istediğiniz kullanıcı hafızasını seçin. **MEM** düğmesine basılmaya devam edildiğinde kullanıcı hafızasındaki tüm

değerlerin ortalama değeri \bar{R} görüntülenir. **MEM** düğmesine basılmaya devam edildiğinde sabah yapılan ölçümlerin son 7 gündeki ortalama değeri görüntülenir (Sabah: saat 5.00 – 9.00, gösterge \bar{R}_1^m). **MEM** düğmesine basılmaya devam edildiğinde akşam yapılan ölçümlerin son 7 gündeki ortalama değeri görüntülenir (Akşam: saat 18.00 – 20.00, gösterge \bar{R}_2^m). **MEM** düğmesine basılmaya devam edildiğinde tarih ve saat ile en son yapılan ölçümün değerleri görüntülenir.

- **MEM** düğmesine 3 saniye süreyle basılı tuttuğunuzda hafızayı silebilirsiniz. O andaki kullanıcı hafızasındaki tüm değerler 3 defa gelen sinyal sesinden sonra silinir.
- Kapatmak için **MEM** düğmesine veya START/STOP düğmesine **1** basın veya dokunmatik ekran etkinleştirme anahtarını **OFF** konumuna getirin.
- Aleti kapatmayı unutursanız otomatik olarak 2 dakika sonra kendiliğinden kapanır.

8. Ölçüm değerlerinin aktarılması

Tansiyon ölçme aletinizi USB kablosuyla bilgisayarınıza bağlayın.

i Ölçüm sırasında veri aktarımı başlatılamaz.

Ekranda **PC** (bilgisayar) gösterilir.

"beurer HealthManager" bilgisayar yazılımında veri aktarımını başlatın. Veri aktarımı sırasında ekranda bir animasyon gösterilir.



şekil 1

Veri aktarımının başarıyla tamamlandığı şekil 1'deki gibi gösterilir. Veri aktarımı başarılı olmadığında şekil 2'deki gibi hata iletisi gösterilir. Bu durumda PC bağlantısını iptal edin ve veri aktarma işlemini yeniden başlatın.



Tansiyon ölçme aleti, 30 saniye boyunca kullanılmazsa veya PC ile iletişimin kesilmesi halinde otomatik olarak kapanır.

9. Hata mesajı/Hata giderilmesi

Hata durumunda, ekranda hata mesajı $Er_$ gösterilir.

Şu durumlarda hata iletileri görüntülenebilir:

- sistolik veya diyastolik basınç ölçülemediğinde (ekranda $Er\ 1$ veya $Er\ 2$ gösterilir),
- sistolik veya diyastolik tansiyon ölçüm aralığı dışında olduğunda (ekranda $H\ 1$ veya $L\ 0$ gösterilir),
- manşet çok sıkı veya çok gevşek takıldığında (ekranda $Er\ 3$ veya $Er\ 4$ gösterilir),
- şişirme basıncı 300 mmHg'nin üzerinde olduğunda (ekranda $Er\ 5$ gösterilir),
- şişirme işlemi 160 saniyeden uzun sürdüğünde (ekranda $Er\ 6$ gösterilir),
- bir sistem veya cihaz hatası olduğunda (ekranda $Er\ R$, $Er\ U$, $Er\ 7$ veya $Er\ 8$ gösterilir),
- piller neredeyse tükendiğinde  gösterilir.

Bu durumlarda ölçümü tekrarlayın.

Manşet hortumunun doğru şekilde takılı olduğundan emin olun ve hareket etmemeye ve konuşmamaya dikkat edin. Gerekirse pilleri yeniden yerleştirin veya değiştirin.

Teknik Alarm – Tanım

Ölçülen tansiyon (sistolik veya diyastolik) Teknik Veriler bölümünde belirtilen sınırların dışında olursa ekranda "H" veya "Lo" şeklinde teknik alarm göstergesi belirir. Bu durumda bir hekime başvurmalsınız veya ölçüm işlemi doğru yapıp yapmadığınızı kontrol etmelisiniz.

Teknik alarm sınırları fabrika çıkışlı olarak sabit ayarlanmıştır ve değiştirilemez ya da devre dışı bırakılamaz. Bu alarm sınır değerleri IEC 60601-1-8 standardı kapsamında düşük önceliklidir.

Teknik alarm kendiliğinden duran bir alarmdır ve sınırlanması gerekmez. Ekranda gösterilen uyarı yaklaşık 8 saniye sonra otomatik olarak kaybolur.

10. Cihazın ve manşetin temizlenmesi ve saklanması

- Cihazı ve manşeti dikkatli bir şekilde, sadece hafif nemlendirilmiş bir bezle temizleyin.
- Temizlik maddeleri veya çözücü maddeler kullanmayın.
- Cihazı ve manşeti kesinlikle suyun altına tutmayın, aksi takdirde içine su girerek cihaza ve manşete zarar verebilir.

- Cihazı ve manşeti saklarken, cihaz ve manşet üzerinde ağır cisimler olmamasına dikkat edin. Pilleri çıkarın. Manşet hortumu çok sert bir şekilde bükülmemelidir.

11. Teknik bilgiler

Model no.	BM 58
Ölçüm yöntemi	Üst koldan, osilometrik, invazif olmayan tansiyon ölçümü
Ölçüm aralığı	Manşet basıncı 0–300 mmHg, sistolik 60–260 mmHg, diyastolik 40–199 mmHg, Nabız 40–180 atış/dakika
Göstergenin hassasiyeti	sistolik ± 3 mmHg, diyastolik ± 3 mmHg, Nabız, gösterilen değer $\pm \% 5$ 'i
Ölçüm belirsizliği	linik kontrole göre maks. izin verilen standart sapma: sistolik 8 mmHg / diyastolik 8 mmHg
Hafıza	2 x 60 kayıt yeri
Ölçüler	U 100 mm x G 150 mm x Y 58 mm
Ağırlık	Yaklaşık 508 g (piller hariç, manşet dahil)
Manşet boyutu	22 ila 30 cm
İzin verilen kullanım şartları	+5 °C ila +40 °C, $\% \leq 90$ bağıl nem (yoğuşmasız)

İzin verilen saklama koşulları	-20 °C ila +55 °C, % ≤95 bağıl nem, 800–1050 hPa ortam basıncı
Elektrik beslemesi	4 x 1,5V  AA pil
Pil kullanım ömrü	Yakl. 500 ölçüm için, tansiyonun yük-sekliğine veya şişirme basıncına göre
Sınıflandırma	Dahili besleme, IPX0, AP veya APG yok, devamlı kullanım, uygulama parçası tip BF



Seri numarası, cihazın üzerinde veya pil bölümindedir. Güncelleme sebebiyle önceden haber verilmeksizin teknik bilgilerde değişiklik yapılabilir.

- Bu cihaz Avrupa Normu EN60601-1-2 (CISPR 11, IEC 61000-4-2, IEC 61000-4-3, IEC 61000-4-4, IEC 61000-4-5, IEC 61000-4-6, IEC 61000-4-8, IEC 61000-4-11 ile uyumluluk)'ye uygundur ve elektromanyetik uyumluluk bakımından özel koruma tedbirlerine tabidir. Lütfen taşınabilir veya mobil HF iletişim sistemlerinin bu cihazı etkileyebileceğini dikkate alın.
- Bu cihaz, tıbbi ürünler için AB Standardı 93/42/EEC, tıbbi ürün kanunu ve EN1060-1 normları (invazif olmayan tansiyon ölçme cihazları bölüm 1: Genel şartlar), EN1060-3 (invazif olmayan tansiyon ölçme cihazları bölüm 3: Elektromekanik tansiyon ölçme cihazları için tamamlayıcı şartlar) ve IEC80601-2-30 (Tıbbi elektrikli cihazlar bölüm 2–30:

Otomatik, invazif olmayan tansiyon ölçme aletlerinin temel özellikleri dahil olmak üzere güvenlik için özel koşullar) uyarıncadır.

- Bu tansiyon ölçme aletinin doğruluğu dikkatli bir şekilde kontrol edilmiştir ve alet uzun bir kullanım ömrüne yönelik olarak geliştirilmiştir. Aletin tedavi amacıyla kullanılması halinde, uygun araçlarla ölçüm kontrolleri yapılmalıdır. Doğruluk kontrolü ile ayrıntılı bilgileri servis adresinden talep edebilirsiniz.

12. Adaptör

Model no.	LXCP12-006060BEH
Giriş	100–240V, 50–60 Hz, 0.5A max
Çıkış	6 V DC, 600 mA, sadece Beurer tansiyon ölçme cihazı ile birlikte kullanılır
Üretici	Shenzhen longxc power supply co., ltd
Koruma	Cihazın çift koruyucu izolasyonu vardır ve bir hata durumunda cihazın elektrik şebekesine bağlantısını kesen, birincil tarafta mevcut bir ısınmaya karşı güvenlik tertibatı ile donatılmıştır. Adaptörü kullanmadan önce, pillerin pil gözünden çıkarılmış olmasını sağlayınız.
	Doğru akım bağlantısının kutupları
	Koruyucu izolasyon / Koruma sınıfı 2

Gövde ve koruyucu kapaklar	Adaptör gövdesi, elektrik akımı ileten ya rdailete bilen parçalara dokunulmasınakarşı korur (parmaklar, çiviler, kontrol kancaları). Cihazı kullanan kişi, aynı anda hem hastaya, hem de AC adaptörünün çıkış fişine dokunmamalıdır.
----------------------------	--

13. Yedek parçalar ve yıpranan parçalar

Yedek parçaları ve yıpranan parçaları belirtilen malzeme numarasıyla ilgili servis adresinden satın alabilirsiniz.

Tanım	Ürün veya sipariş numarası
Standart manşet (22-30 cm)	162.829
XL manşet (30-42 cm)	163.246
Elektrik adaptörü (EU)	071.95
USB kablosu	162.043

14. Garanti/Servis

Garanti ile ilgili talepleriniz için bölgenizdeki yetkili satıcınıza veya bölgenizdeki şubeye başvurun ("Uluslararası servis" listesine bakın).

Cihazı geri gönderirken faturanızın bir kopyasını ve arızanın kısa açıklamasını ekleyin.

Aşağıdaki garanti koşulları geçerlidir:

1. BEURER ürünlerinin garanti süresi 5 yıldır veya – daha uzun ise – ilgili ülkede geçerli olan satın alma tarihinden itibaren garanti süresi kabul edilir. Garanti talebinde satın alma tarihi bir satış fişi veya fatura ile belgelenmelidir.
2. Onarım (cihazın tamamı veya parçaları) garanti süresinin uzamasını sağlamaz.
3. Garanti aşağıdakiler sonucu oluşan hasarlar için geçerli değildir:
 - a. Usulüne uygun olmayan kullanım, örn. kullanım talimatlarına uyulmaması.
 - b. Müşteri veya yetkisiz kişiler tarafından yapılan onarımlar.
 - c. Üreticiden müşteriye nakliye veya servis merkezine nakliye sırasında oluşan hasarlar.
 - d. Normal yıpranmaya uğrayan aksesuarlar (manşet, piller vb.) için garanti geçerli değildir.
4. Cihaz hasar gördüğünde bir garanti talebi kabul edilmesi durumunda da cihazın neden olduğu doğrudan veya dolaylı netice kabilinden doğan hasarlar için sorumluluk üstlenilmez.

Содержание

1. Ознакомление.....	104	9. Сообщения о неисправностях/ Устранение неисправностей	117
2. Важные указания.....	104	10. Очистка и хранение прибора и манжеты	117
3. Описание прибора.....	109	11. Технические данные	118
4. Подготовка к измерению	110	12. Блок питания.....	119
5. Измерение кровяного давления.....	112	13. Запасные части и детали, подверженные быстрому износу	120
6. Оценка результатов.....	114	14. Гарантия/сервисное обслуживание	120
7. Сохранение, вызов и удаление результатов измерения	115		
8. Передача результатов измерения.....	116		

Комплект поставки

Прибор для измерения кровяного давления
Манжета для измерения кровяного давления в плечевой артерии
USB-кабель
4 батарейки AA, 1,5 В LR6
Сумка для хранения
Инструкция по применению

Многоуважаемый покупатель!

Благодарим Вас за выбор продукции нашей компании. Мы производим современные, тщательно протестированные, высококачественные изделия для обогрева, измерения массы, кровяного давления, температуры тела, пульса, для легкой терапии, массажа, красоты и очистки воздуха. Внимательно прочтите данную инструкцию по применению, сохраните ее для последующего использования, держите ее в доступном для других пользователей месте и следуйте ее указаниям.

С дружескими пожеланиями сотрудники компании Beurer

1. Ознакомление

Убедитесь в том, что упаковка прибора не повреждена, и проверьте комплектность поставки. Перед использованием убедитесь в том, что прибор и его принадлежности не имеют видимых повреждений, и удалите все упаковочные материалы. При наличии сомнений не используйте прибор и обратитесь к продавцу или по указанному адресу сервисной службы.

Аппарат для измерения кровяного давления в плечевой артерии служит для неинвазивного измерения и контроля артериального давления у взрослых пациентов. С его помощью Вы можете быстро и просто измерять Ваше кровяное давление, вводить в память результаты измерений и показывать изменения и средние значения давления.

Вы будете также предупреждены об имеющихся нарушениях ритма сердца.

Полученные результаты измерений классифицируются и отображаются в графическом виде.

Сохраняйте данную инструкцию по применению для последующего использования и храните ее в месте, доступном для других пользователей.

2. Важные указания

Пояснения к символам

В инструкции по применению, на упаковке и на типовой табличке прибора и принадлежностей используются следующие символы:

	Осторожно!
	Указание Важная информация.
	Соблюдайте инструкцию по применению.
	Рабочая часть типа BF.
	Постоянный ток
	Утилизация прибора в соответствии с Директивой ЕС по отходам электрического и электронного оборудования — WEEE (Waste Electrical and Electronic Equipment)

	Утилизировать упаковку в соответствии с предписаниями по охране окружающей среды
	Производитель
Storage / Transport 	Допустимая температура и влажность воздуха при хранении и транспортировке
Operating 	Допустимая рабочая температура и влажность воздуха
	Хранить в сухом месте
	Серийный номер
	Символ CE подтверждает соответствие основным требованиям директивы о медицинских изделиях 93/42/ЕЭС.
	Соответствие изделий стандартам Таможенного союза «ЕАС»

Указания по применению

- Для сравнительного анализа данных всегда измеряйте свое артериальное давление только в определенные часы.
- Не занимайтесь активной деятельностью в течение 5 минут перед измерением!
- При проведении нескольких сеансов измерения у одного пользователя интервал между измерениями должен составлять 5 минут.
- За 30 минут до измерения следует воздерживаться от приема пищи и жидкости, курения или физических нагрузок.
- При наличии сомнений относительно полученных результатов повторите измерение.
- Полученные вами самостоятельно результаты измерений носят исключительно информативный характер и не могут заменить медицинского обследования! Обсудите результаты ваших измерений с врачом, но ни в коем случае не принимайте самостоятельных решений относительно лечения (например, по использованию лекарств и их дозировке), опираясь на них!
- Использование прибора для измерения кровяного давления вне домашних условий или при движении (например, во время поездки в автомобиле, в машине или вертолете скорой помощи, а также во время

физических упражнений) может повлиять на точность и привести к ошибкам измерения.

- Не используйте прибор для измерения артериального давления у новорожденных детей и у женщин, страдающих преэклампсией. Перед использованием прибора для измерения артериального давления во время беременности рекомендуется проконсультироваться с врачом.
- Заболевания системы кровообращения могут привести к неправильным результатам измерения или снижению точности измерения. Погрешности в результатах измерения также возможны при пониженном артериальном давлении, диабете, нарушениях кровоснабжения и сердечного ритма, при ознобе или дрожи.
- Данный прибор не предназначен для использования лицами (включая детей) с ограниченными физическими, сенсорными или умственными способностями, с недостаточными знаниями или опытом, за исключением случаев, когда за ними осуществляется надлежащий надзор или они получили инструкции по использованию прибора. Необходимо следить за детьми и не разрешать им играть с прибором.
- Не используйте прибор для измерения артериального давления вместе с высокочастотным хирургическим прибором.

- Применяйте прибор только для лиц с обхватом плеча, предусмотренным параметрами прибора.
- Обратите внимание на то, что во время накачивания может быть нарушена подвижность соответствующей части тела.
- Во время измерения кровяного давления не допускается прерывание циркуляции крови на длительное время. При сбое в работе прибора снимите манжету с руки.
- Избегайте механического сужения, сдавливания или сгибания шланга манжеты.
- Избегайте длительного давления в манжете и частых измерений. Нарушение кровообращения может привести к повреждениям.
- Убедитесь в том, что к кровеносным сосудам руки, на которую накладывается манжета, не подсоединено медицинское оборудование (через внутрисосудистый доступ, артериовенозный шунт или при внутрисосудистой терапии).
- Не используйте манжету у лиц с ампутацией груди.
- Во избежание дальнейших повреждений не кладите манжету поверх ран.
- Питание прибора производится от батареек или от блока питания. Помните, что перенос данных и их сохранение возможны только в том случае, если прибор получает питание. В приборе сбрасываются дата

и время, если батарейки разряжены или блок питания отсоединен от электросети.



- В целях экономии энергии прибор для измерения артериального давления отключается автоматически, если в течение 1 минут не была нажата ни одна кнопка.
- Допускается использование прибора только в целях, описываемых в данной инструкции по применению. Изготовитель не несет ответственности за ущерб, вызванный неквалифицированным или неправильным использованием прибора.

Указания по хранению и уходу

- Аппарат состоит из прецизионных и электронных узлов. Точность результатов измерений и срок службы аппарата зависят от правильности обращения с прибором:
 - Предохраняйте прибор от ударов, действия влаги, грязи, сильных колебаний температуры и прямых солнечных лучей.
 - Не допускайте падений прибора.
 - Не используйте прибор вблизи сильных электромагнитных полей, например, вблизи радиоаппаратуры или мобильных телефонов.
 - Используйте только входящие в объем поставки или оригинальные запасные манжеты. В противном случае получаются неверные результаты измерений.

- Не нажимать на кнопки, пока не надета манжета.
- Если Вы длительное время не пользуетесь прибором, рекомендуется вынуть батарейки.

Указания по обращению с батарейками

- При попадании жидкости из аккумулятора на кожу или в глаза необходимо промыть соответствующий участок большим количеством воды и обратиться к врачу.
-  **Опасность проглатывания мелких частей!** Маленькие дети могут проглотить батарейки и подавиться ими. Поэтому батарейки необходимо хранить в недоступном для детей месте!
- Обращайте внимание на обозначение полярности: плюс (+) и минус (–).
- Если батарейка потекла, очистите отделение для батареек сухой салфеткой, предварительно надев защитные перчатки.
- Защищайте батарейки от чрезмерного воздействия тепла.
-  **Опасность взрыва!** Не бросайте батарейки в огонь.
- Не заряжайте и не замыкайте батарейки накоротко.
- Если прибор длительное время не используется, извлеките батарейки из отделения для батареек.

- Используйте батарейки только одного типа или равноценных типов.
- Заменяйте все батарейки сразу.
- Не используйте перезаряжаемые аккумуляторы!
- Не разбирайте, не вскрывайте и не разбивайте батарейки.

Указания по ремонту и утилизации

- Батарейки запрещается выбрасывать в бытовой мусор. Утилизируйте использованные батарейки через соответствующий пункт сбора отходов.
- Не открывайте прибор. Несоблюдение ведет к потере гарантии.
- Запрещается самостоятельно ремонтировать или регулировать прибор. В этом случае больше не гарантируется безупречность работы.
- Ремонт разрешается выполнять только сервисной службе фирмы Veurer или авторизованным сервисным организациям. Но перед любыми рекламациями вначале проверьте батарейки и, при необходимости, замените их.
- В интересах защиты окружающей среды по окончании срока службы следует утилизировать прибор отдельно от бытового мусора. Утилизация должна производиться через соответствующие пункты сбора в Вашей стране. Прибор следует утили-



зировать согласно Директиве ЕС по отходам электрического и электронного оборудования – WEEE (Waste Electrical and Electronic Equipment). В случае вопросов обращайтесь в местную коммунальную службу, ответственную за утилизацию отходов.



Указания по электромагнитной совместимости

- Прибор предназначен для работы в условиях, перечисленных в настоящей инструкции по применению, в том числе в домашних условиях.
- При наличии электромагнитных помех возможности использования прибора могут быть ограничены. В результате, например, могут появляться сообщения об ошибках или произойдет выход из строя дисплея/самого прибора.
- Не используйте данный прибор рядом с другими устройствами и не устанавливайте его на другие приборы, это может вызвать ошибки в работе. Однако, если использование прибора все-таки необходимо в том виде, как описано выше, следует наблюдать за ним и другими устройствами, чтобы убедиться, что они работают надлежащим образом.
- Применение сторонних принадлежностей, отличающихся от прилагаемого к данному прибору, может привести к росту электромагнитных помех или осла-

блению помехоустойчивости прибора и тем самым вызвать ошибки в работе.

- Несоблюдение данного указания может отрицательно сказаться на характеристиках мощности прибора.

3. Описание прибора

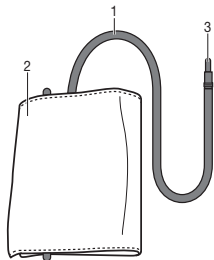

1. Шланг манжеты
2. Манжета
3. Штекер манжеты
4. Выключатель сенсорного дисплея
5. USB – интерфейс
6. Держатель для манжеты
7. Гнездо для штекера манжеты (левая сторона)

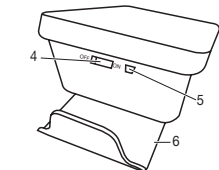
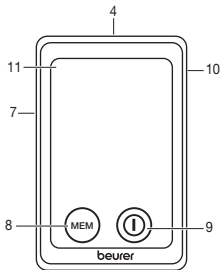

8. Кнопка ввода в память **MEM**
9. Кнопка START/STOP ①
10. Гнездо для сетевого переходника
11. Дисплей

Выключатель сенсорного дисплея

На приборе имеется сенсорный дисплей. Чтобы избежать случайного включения сенсорного дисплея, держите его выключатель в позиции **OFF**, когда Вы не пользуетесь прибором. Для начала работы с прибором переведите выключатель сенсорного дисплея в позицию **ON**. При прикосновении к сенсорному дисплею (кнопка START/STOP ① или кнопка **MEM**) раздается звуковой сигнал.

Примечание: Вы можете в любое время отключить прибор, передвинув выключатель сенсорного дисплея в позицию **OFF**.

Держатель для манжеты

Благодаря держателю для манжеты на нижней части прибора у Вас есть возможность удобно разместить манжету на хранение. Для этого двумя большими пальцами выдвиньте держатель для манжеты до щелчка (см. также главу: Установка батарейки).

Индикация на дисплее:

1. Время и дата
2. Систолическое давление
3. Диастолическое давление
4. Показания пульса
5. Выпускание воздуха (стрелка)
6. Индикация содержимого памяти
Среднее значение (R), утром (R₁), вечером (R₂) номер ячейки памяти
7. Индикатор риска
8. Пиктограмма замены батареек 
9. Распознавание аритмии (♥)

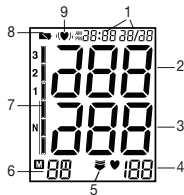

Интерфейс ПК

С данного прибора для измерения артериального давления можно также отправить измеренные значения на компьютер.

Для этого Вам понадобится стандартный кабель USB (входит в комплект поставки), а также программное обеспечение "beurer HealthManager".

Данное программное обеспечение можно бесплатно загрузить в разделе Сервис/Загрузки на сайте www.beurer.com.

Системные требования для программного обеспечения "beurer HealthManager"

- от Windows 7 SP1 и выше
- от USB 2.0 (Type-A) и выше

4. Подготовка к измерению

Установка батареек

- Выдвиньте держатель для манжеты на задней стенке прибора вверх до щелчка.
- Откройте крышку отделения для батареек.
- Установите 4 алкалиновых батарейки типа AA 1,5В. Следите за тем, чтобы батарейки были вставлены с соблюдением полярности. Заряжаемые аккумуляторные батареи использовать нельзя.
- Аккуратно закройте крышку батарейного отсека.

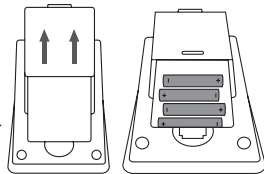

Если постоянно светится индикация замены батареек , проведение измерений больше невозможно, и Вы должны заменить все батарейки. После удаления батареек из аппарата необходимо заново настроить время. И использованные, полностью разряженные батарейки и аккумуляторы должны утилизироваться помещением в специально обозначенные контейнеры, пункты сбора

специальных отходов или через торговцев электротоварами. Вы обязаны по закону утилизировать батарейки.

Утилизация батареек

- Выбрасывайте использованные, полностью разряженные батарейки в специальные контейнеры, сдавайте в пункты приема спецотходов или в магазины электрооборудования. Закон обязывает пользователей обеспечить утилизацию батареек.

- Следующие знаки предупреждают о наличии в батарейках токсичных веществ:

Pb = свинец,
Cd = кадмий,
Hg = ртуть.





Настройка времени и даты

Вам необходимо установить дату и время. Только так Вы сможете правильно сохранять в памяти измеренные Вами значения с датой и временем и затем выводить их на экран.

Примечание: Удерживая нажатой кнопку **MEM**, Вы сможете быстрее установить значения.

Для настройки даты и времени действуйте следующим образом:

- Переведите выключатель сенсорного дисплея в позицию **ON**.

- Нажмите одновременно кнопки **START/STOP** и **MEM**, надпись «24 ч» начнет мигать. При помощи кнопки **MEM** выберите режим: 12 ч или 24 ч. Подтвердите выбор кнопкой **START/STOP**. Позиции для индикации года начнут мигать. При помощи кнопки **MEM** установите год и подтвердите нажатием кнопки **START/STOP** .
- После этого установите месяц, день, час и минуту, каждый раз подтверждая настройку нажатием кнопки **START/STOP** .
- При повторном нажатии кнопки **START/STOP** , дисплей отключается.

Примечание: в режиме 24 ч дата отображается в формате число/месяц. В режиме 12 ч — месяц/число.

Использование с блоком питания

Прибор можно также использовать с блоком питания. При этом отделение для батареек должно быть пустым. Блок питания (номер для заказа 071.95) можно приобрести в специализированном магазине или через сервисную службу.

- В целях предотвращения возможного повреждения прибора для измерения артериального давления используйте его только с указанным здесь блоком питания.
- Подключите блок питания к предусмотренному для этого разъему на правой стороне прибора для изме-

рения артериального давления. Блок питания должен подключаться только к сетевому напряжению, указанному на табличке на оборотной стороне устройства.

- Затем воткните сетевой штекер блока питания в розетку.
- После использования прибора для измерения артериального давления сначала выньте блок питания из розетки, а затем отсоедините его от прибора. При обесточивании блока питания настройки даты и времени на приборе для измерения артериального давления удаляются. Однако сохраненные результаты измерения остаются в памяти прибора.

5. Измерение кровяного давления

Для проведения измерений температура прибора должна соответствовать комнатной.

Измерение можно осуществлять на левой или правой руке.

Накладывание манжеты

Наложите манжету на обнаженную руку выше локтя. Кровоснабжение руки не должно быть нарушено из-за слишком узкой одежды и т. п.

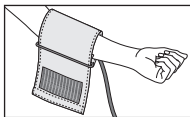

Накладывайте манжету на плечо так, чтобы ее нижний край располагался выше локтевого сгиба и артерии на 2–3 см. Шланг должен быть направлен в сторону ладони по центру.

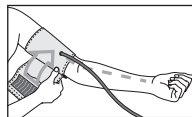

Плотно, но не слишком туго оберните свободный конец манжеты вокруг руки и застегните с помощью застежки-липучки. Манжета должна прилегать так, чтобы под нее можно было просунуть два пальца.

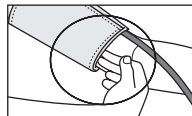

Вставьте шланг манжеты в разъем для штекера манжеты.

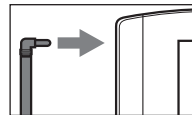

Манжета Вам подходит, если после ее наложения отметка индекса (▼) находится в пределах диапазона ОК.

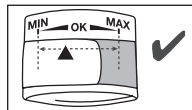

- ❗ Если измерение выполняется на правом плече, шланг должен находиться на внутренней стороне

локтя. Проследите за тем, чтобы рука не лежала на шланге.

Давление в левой и правой руке может отличаться, что объясняет возможное различие в результатах измерений. Всегда проводите измерение на одной и той же руке.

Если различие в результатах слишком велико, необходимо обсудить с врачом, на какой руке будут проводиться измерения.

Внимание! Эксплуатация прибора допускается только с оригинальной манжетой. Данная манжета пригодна для руки с окружностью от 22 до 30 см. Под номером 163.246 можно заказать манжету большего размера (для окружности руки от 30 до 42 см) в специализированном магазине или по адресу сервисной службы.

Принять правильное положение

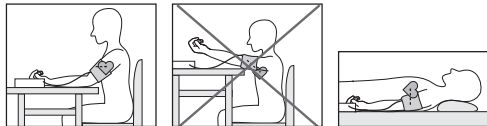

- Перед каждым измерением расслабляйтесь в течение около 5 минут! В противном случае возникают неточности измерения.

- Измерения можно проводить в положении сидя или в положении лежа. Следите при этом, чтобы манжета находилась на уровне сердца.
- Для измерения кровяного давления займите удобное положение сидя. Спина и руки должны иметь опору. Не скрещивайте ноги. Поставьте ступни ровно на пол.
- Чтобы не исказить результаты измерения, следует вести себя во время измерения спокойно и не разговаривать.

Выполнить измерение кровяного давления

- Переведите выключатель сенсорного дисплея в позицию **ON**.
- Наденьте манжету, как было описано выше, и примите положение, в котором будет проводиться измерение.
- Включите аппарат нажатием кнопки **START/STOP** ①. После полного изображения отображается пользовательская память, которой пользовались в последний раз: (U1 или U2). Чтобы перейти к другой пользовательской памяти, нажмите кнопку **MEM** и подтвердите Ваш выбор нажатием кнопки **START/STOP** ①. Если нажатия кнопки не последует, через 5 секунд автоматически будет использоваться пользовательская память, к которой обращались последней.
- Перед измерением на короткое время появляется последний сохраненный результат измерения. Если в

памяти не сохранены измерения, прибор показывает величину \square .



- Манжета накачивается автоматически. Затем давление воздуха в манжете медленно стравливается. При уже распознанной тенденции к высокому кровяному давлению производится повторное накачивание и давление в манжете еще раз повышается. Как только распознается пульс, появляется пиктограмма .
- Вы можете прервать измерение в любой момент нажатием кнопки START/STOP , или передвинув выключатель сенсорного дисплея в позицию **OFF**.
- Вы можете в любой момент прервать измерение нажатием.
- Пиктограмма E_r появляется, если измерение не может быть выполнено должным образом. Прочтите главу «Сообщения о неисправностях/Устранение неисправностей» в данной инструкции и повторите измерение.
- Результат измерения автоматически сохраняется в памяти.
- Для отключения нажмите кнопку START/STOP  или передвиньте выключатель сенсорного дисплея в позицию **OFF**. Если Вы забыли выключить аппарат, он автоматически отключится примерно через 1 минуту.

Перед проведением нового измерения следует выждать не менее 5 минут!

6. Оценка результатов

Нарушения сердечного ритма:

Данный аппарат может во время измерения идентифицировать возможные нарушения сердечного цикла и в подобном случае указывает на это пиктограммой . Это может служить индикатором аритмии. Аритмия – это заболевание, при котором сердечный ритм нарушается из-за пороков в биоэлектрической системе, которая управляет сердечными сокращениями. Симптомы (пропущенные или преждевременные сердечные сокращения, медленный или слишком быстрый пульс) могут вызываться, среди прочего, заболеваниями сердца, возрастом, физиологической предрасположенностью, чрезмерным употреблением тонизирующих и возбуждающих продуктов, стрессом или недосыпанием. Аритмия может быть обнаружена только при обследовании врачом.

Повторите измерение, если пиктограмма  появляется на дисплее после измерения. Учтите, что перед измерением Вы должны 5 минут отдохнуть, а во время измерения не должны говорить и двигаться. Если пиктограмма  появляется часто, обратитесь к врачу. Самодиагностика и самолечение на основании результатов измерений могут быть опасными. Обязательно выполняйте указания врача. Согласно директивам/определения Всемирной организации здравоохранения

(ВОЗ) и новейшим исследованиям результаты измерений можно классифицировать и оценить, как указано в нижеследующей таблице.

Индикатор риска:

Оценку результатов измерений можно провести с помощью таблицы, представленной ниже.

Однако эти стандартные значения служат только общим ориентиром, так как индивидуальные значения кровяного давления у разных людей варьируются в зависимости от принадлежности к той или иной возрастной группе и т. п.

Важно регулярно консультироваться с врачом. Врач определит Ваши индивидуальные значения нормального кровяного давления, а также значения, выше которых кровяное давление следует классифицировать как опасное.

Столбчатая диаграмма на дисплее и шкала на приборе показывают, в каком диапазоне находится измеренное давление.

Если значения систолического и диастолического давления находятся в разных диапазонах (например, систолическое давление — высокое в допустимых пределах, а диастолическое — нормальное), то графическое деление на приборе всегда будет отображать более высокие пределы, как в описанном примере: «высокое в допустимых пределах».

Диапазон значений кровяного давления	Систолическое давление (в мм рт. ст.)	Диастолическое давление (в мм рт. ст.)	Рекомендуемые меры
Степень 3: тяжелая гипертония	≥ 180	≥ 110	Обращение к врачу
Степень 2: пограничная гипертония	160–179	100–109	Обращение к врачу
Степень 1: слабая степень гипертонии	140–159	90–99	Регулярное посещение врача
Высокое в допустимых пределах	130–139	85–89	Регулярное посещение врача
Нормальное	120–129	80–84	Самоконтроль
Оптимальное	< 120	< 80	Самоконтроль

Источник: WHO, 1999 (World Health Organization).

7. Сохранение, вызов и удаление результатов измерения

- Результаты каждого успешного измерения сохраняются в памяти вместе с датой и временем. При более

чем 30 результатах самый старый результат переписывается.

- Переведите выключатель сенсорного дисплея в позицию **ON**.
- Выберите при помощи кнопки **MEM**, а затем при помощи кнопки **START/STOP** ① нужную пользовательскую память. Если нажать кнопку **MEM** еще раз, отобразится среднее значение \bar{P} из всех сохраненных в данной пользовательской памяти измеренных значений. Если нажать кнопку **MEM** еще раз, отобразится среднее значение из всех результатов утренних измерений за последние 7 дней (Утро: 5.00 – 9.00, индикация \bar{P}^u). Если нажать кнопку **MEM** еще раз, отобразится среднее значение из всех результатов вечерних измерений за последние 7 дней (Вечер: 18.00 – 20.00, индикация \bar{P}^v). При дальнейшем нажатии кнопки **MEM** каждый раз будут отображаться результаты отдельных последних измерений с указанием даты и времени.
- Вы можете очистить память, удерживая кнопку **MEM** нажатой в течение 3 секунд. Все значения, сохраненные в используемой в данное время пользовательской памяти, после тройного звукового сигнала будут удалены.
- Для отключения снова нажмите кнопку **MEM** или кнопку **START/STOP** ① или передвиньте выключатель сенсорного дисплея в позицию **OFF**.

- Если Вы забудете выключить прибор, он отключится автоматически через 2 минуты.

8. Передача результатов измерения

С помощью USB-кабеля подключите Ваш прибор для измерения артериального давления к компьютеру.

- ① Во время измерения давления передача данных невозможна.

На дисплее отобразится индикатор подключения к компьютеру (PC). Запустите передачу данных на компьютер в программе "beurer HealthManager". Во время передачи данных на дисплее отображается анимация. В случае успешной

передачи данных появится сообщение, как показано на рис. 1. Если во время передачи данных произошла ошибка, на дисплее появится соответствующее сообщение, представленное на рис. 2. В этом случае прервите соединение с компьютером и перезапустите передачу данных.

Прибор для измерения артериального давления автоматически отключается, если он не используется в течение 30 секунд, а также в случае прерывания связи с компьютером.



рис. 2



рис. 1

9. Сообщения о неисправностях/ Устранение неисправностей

При неисправностях на дисплее появляется сообщение E_r _.

Сообщения об ошибках появляются, если

- не удалось измерить систолическое или диастолическое давление (на дисплее появляется надпись $E_r 1$ или $E_r 2$);
- значения измерения систолического или диастолического давления не входят в диапазон измерения (на дисплее появляется надпись H_i или L_0);
- манжета затянута слишком слабо или слишком туго (на дисплее появляется надпись $E_r 3$ или $E_r 4$);
- во время накачивания воздуха давление превысило 300 мм рт. ст. (на дисплее появляется надпись $E_r 5$);
- накачивание длится более 160 с (на дисплее появляется надпись $E_r 6$);
- произошел сбой в работе системы или прибора (на дисплее появляется надпись $E_r A$, $E_r B$, $E_r 7$ или $E_r 8$);
- батарейки почти разряжены .

В этих случаях повторите измерение.

Следите за тем, чтобы шланг манжеты был правильно вставлен и чтобы Вы не двигались и не разговаривали. При необходимости, заново установите батарейки или замените старые.

Сигнал тревоги при несоблюдении технических данных — описание

Если измеренное значение артериального давления (систолического или диастолического) находится за пределами границ, указанных в разделе «Технические данные», на дисплее отобразится сигнал тревоги, имеющий вид сообщения «Hi» или «Lo». В этом случае следует обратиться к врачу или проверить правильность процедуры измерения.

Данные значения сигнала тревоги установлены на предприятии-изготовителе и не могут быть изменены или деактивированы. Согласно стандарту IEC 60601-1-8, эти значения обладают низким приоритетом.

Сигнал тревоги при несоблюдении технических данных не требует сброса и отключается самостоятельно. Отображаемый на дисплее сигнал исчезает автоматически примерно через 8 секунд.

10. Очистка и хранение прибора и манжеты

- Производите очистку прибора и манжеты с осторожностью. Используйте только слегка увлажненную салфетку.
- Не используйте чистящие средства или растворители.

- Ни в коем случае не опускайте прибор и манжету в воду, так как попадание воды приведет к повреждению прибора и манжеты.
- При хранении на приборе и манжете не должны стоять тяжелые предметы. Извлеките батарейки. Нельзя слишком сильно сгибать шланг манжеты.

11. Технические данные

Модель №	BM 58
Метод измерения	Осциллометрическое, неинвазивное измерение кровяного давления на плече
Диапазон измерений	Давление в манжете 0–300 мм рт. ст., для систолического 60–260 мм рт. ст., для диастолического 40–199 мм рт. ст., Пульс 40–180 ударов/мин.
Точность индикации	± 3 мм рт. ст. для систолического, ± 3 мм рт. ст. для диастолического, пульс ± 5 % от определяемого значения

Надежность измерений	максимально допустимое стандартное отклонение по результатам клинических испытаний: 8 мм рт. ст. для систолического / 8 мм рт. ст. для диастолического давления
Память	2 x 60 ячеек памяти
Размеры	Д 100 мм x Ш 150 мм x В 58 мм
Вес	Примерно 508 г (без батареек, с манжетой)
Размер манжеты	от 22 до 30 мм
Доп. условия эксплуатации	от +5 °С до +40 °С, ≤ 90 % при относительной влажности воздуха (без образования конденсата)
Доп. условия хранения	от -20 °С до +55 °С, ≤ 95 % при относительной влажности воздуха, 800–1050 гПа давления окружающей среды
Электропитание	4 x 1,5В  батарейки типа AA
Срок службы батареек	Для ок. 500 измерений, в зависимости от высоты кровяного давления или давления накачивания

Классификация	Внутренне обеспечение, IPX0, без AP или APG, продолжительное использование, аппликатор типа BF
---------------	--

Серийный номер находится на приборе или в отделении для батареек. В связи с развитием продукта компания оставляет за собой право на изменение технических характеристик без предварительного уведомления.

- Данный прибор соответствует европейскому стандарту EN60601-1-2 (Соответствие стандартам CISPR 11, IEC 61000-4-2, IEC 61000-4-3, IEC 61000-4-4, IEC 61000-4-5, IEC 61000-4-6, IEC 61000-4-8, IEC 61000-4-11) и является предметом особых мер предосторожности в отношении электромагнитной совместимости. Следует учесть, что переносные и мобильные высокочастотные коммуникационные устройства могут повлиять на данный прибор.
- Прибор соответствует требованиям директивы ЕС 93/42/ЕЕС о медицинском оборудовании, закона о медицинском оборудовании, а также европейских стандартов EN1060-1 (неинвазивные приборы для измерения артериального давления, часть 1: общие требования) и EN1060-3 (неинвазивные приборы для измерения артериального давления, часть 3: дополнительные требования к электромеханическим системам измерения артериального давления) и IEC80601-2-30

(медицинские электрические приборы, часть 2–30: особые предписания по обеспечению безопасности, включая основные особенности производительности автоматизированных неинвазивных приборов для измерения артериального давления).

- Точность данного прибора для измерения артериального давления была тщательно проверена, прибор был разработан с расчетом на длительный срок эксплуатации. При использовании прибора в медицинских учреждениях необходимо провести медицинскую проверку с помощью соответствующих средств. Точные данные для проверки точности прибора можно запросить в сервисном центре.

12. Блок питания

№ модели	LXCP12-006060BEN
Вход	100 – 240 В, 50 – 60 Гц, 0.5А Максимально
Выход	6В пост. тока, 600 мА, только в комбинации с приборами для измерения артериального давления Beurer

Защита	Прибор имеет двойную защитную изоляцию и оборудован предохранителем с первичной стороны, отключающим прибор от сети в случае неисправности. Перед использованием блока питания убедитесь, что в приборе нет батареек.
--------	---



Полярность разъема постоянного напряжения



С защитной изоляцией/класс защиты 2

Корпус и защитные покрытия

Корпус блока питания защищает от прикосновения к деталям, которые находятся или могут находиться под напряжением (штифты, иглы, контрольные крючки).

Пользователь прибора не должен одновременно прикасаться к пациенту и к выходному штекеру блока питания переменного/постоянного тока.

13. Запасные части и детали, подверженные быстрому износу

Запасные части и детали, подверженные быстрому износу, можно приобрести в соответствующих сервисных центрах, указав номер детали в каталоге.

Название	Артикульный номер или номер заказа
Стандартная манжета (22–30 см)	162.829
Большая манжета (30–42 см)	163.246
Блок питания (ЕС)	071.95
USB-кабель	162.043

14. Гарантия/сервисное обслуживание

Более подробная информация по гарантии/сервису находится в гарантийном/сервисном талоне, который входит в комплект поставки.

Zawartość

1. Zapoznanie	121	8. Przenoszenie danych pomiarowych	133
2. Ważne wskazówki	122	9. Komunikaty o błędach/Usuwanie błędów	134
3. Opis urządzenia.....	126	10. Czyszczenie i dbałość o urządzenie oraz mankiet	134
4. Przygotowanie pomiaru.....	128	11. Dane techniczne.....	135
5. Pomiar ciśnienia krwi.....	129	12. Adapter	136
6. Ocena wyników	131	13. Części zamienne i części ulegające zużyciu	136
7. Zapis wartości pomiarowych do pamięci, edycja i kasowanie	133	14. Gwarancja/serwis	137

W komplecie:

Ciśnieniomierz
Mankiet naramienny
Kabel USB
4 baterie AA LR6
Pokrowiec
Instrukcja obsługi

Szanowni Klienci,

cieszymy się, że zdecydowali się Państwo na zakup naszego produktu. Firma Beurer oferuje dokładnie przetestowane, wysokiej jakości produkty przeznaczone do ogrze-

wania ciała, pomiaru wagi, ciśnienia krwi, temperatury ciała i tętna, a także przyrządy do łagodnej terapii, masażu, pielęgnacji urody i poprawy jakości powietrza. Należy dokładnie przeczytać i zachować niniejszą instrukcję obsługi, przechowywać ją w miejscu dostępnym dla innych użytkowników i przestrzegać podanych w niej wskazówek.

Z poważaniem,
Zespół firmy Beurer

1. Zapoznanie

Urządzenie należy sprawdzić pod kątem zewnętrznych uszkodzeń opakowania oraz kompletności zawartości. Przed użyciem należy upewnić się, że urządzenie i akcesoria

nie wykazują żadnych widocznych uszkodzeń i że wszystkie elementy opakowania zostały usunięte. W razie wątpliwości nie wolno używać urządzenia i należy zwrócić się do przedstawiciela handlowego lub pod podany adres serwisu.

Naramienny aparat do mierzenia ciśnienia krwi służy do nieinwazyjnego pomiaru i kontroli tętnicznych wartości ciśnienia krwi dorosłych ludzi. Możliwy jest szybki i dokładny pomiar ciśnienia krwi, zapis wartości do pamięci oraz wyświetlenie przebiegu i wartości średnich na wyświetlaczu.

Przy ewentualnych zaburzeniach rytmu serca następuje ostrzeżenie.

Zmierzone wartości są klasyfikowane i oceniane w formie graficznej.

Niniejszą instrukcję obsługi należy zachować w celu późniejszego użycia i przechowywać w miejscu dostępnym dla innych użytkowników.





2. Ważne wskazówki

Objaśnienie symboli

W instrukcji obsługi, na opakowaniu i tabliczce znamionowej urządzenia oraz akcesoriów znajdują się następujące symbole:

	Uwaga
---	-------

	Wskazówka Ważne informacje
	Należy przestrzegać instrukcji obsługi
	Część aplikacyjna typu BF
	Prąd stały
	Utylizacja zgodnie z dyrektywą WE o zużytych urządzeniach elektrycznych i elektronicznych – WEEE (Waste Electrical and Electronic Equipment).
	Opakowanie zutilizować w sposób przyjazny dla środowiska
	Producent
	Dopuszczalna temperatura i wilgotność powietrza podczas przechowywania oraz podczas transportu

	Dopuszczalna temperatura i wilgotność powietrza podczas pracy
	Chronić przed wilgocią
	Numer seryjny
	Oznakowanie CE potwierdza zgodność z zasadniczymi wymogami dyrektywy 93/42/EEC w sprawie wyrobów medycznych.
	Oznakowanie certyfikacyjne dla produktów eksportowanych do Federacji Rosyjskiej oraz państw WNP.

Wskazówki do zastosowania

- Mierz ciśnienie zawsze o tej samej porze dnia, aby zmierzone wartości były porównywalne.
- Przed każdym pomiarem odpocznij ok. 5 minut.
- Jeśli chcesz wykonać kilka pomiarów u jednej osoby, zachowaj 5-minutowe przerwy między pomiarami.
- Na co najmniej 30 minut przed wykonaniem pomiaru nie należy jeść, pić, palić ani podejmować wysiłku fizycznego.

- Powtórz pomiar, jeśli zmierzona wartość budzi wątpliwości.
- Zmierzone wartości mają wyłącznie charakter informacyjny – pomiar ciśnienia nie zastępuje badania lekarskiego. Po zmierzeniu ciśnienia należy zasięgnąć porady lekarskiej. Na podstawie pomiaru w żadnym wypadku nie wolno podejmować decyzji medycznych na własną rękę (np. dotyczących stosowania leków i ich dawkowania)!
- Stosowanie ciśnieniomierza poza domem lub w ruchu (np. podczas podróży w samochodzie, karetce lub helikopterze bądź w trakcie wykonywania ćwiczeń fizycznych, np. sportu) może wpływać na dokładność pomiaru i prowadzić do błędów pomiaru.
- Nie wolno używać ciśnieniomierza do pomiaru ciśnienia tętniczego u noworodków i kobiet cierpiących na zatrucie ciążowe. Przed zastosowaniem ciśnieniomierza w czasie ciąży zaleca się konsultację z lekarzem.
- Choroby układu krążenia mogą powodować błędy pomiaru lub zaburzać dokładność pomiaru. Dotyczy to także bardzo niskiego ciśnienia krwi, cukrzycy, zaburzeń rytmu serca i ukrwienia, a także dreszczy i drgawek.
- Urządzenia nie mogą obsługiwać osoby (włącznie z dziećmi) o ograniczonej sprawności fizycznej, ruchowej oraz umysłowej lub z brakiem doświadczenia i/lub wiedzy, chyba że (w celu zachowania bezpieczeństwa) znajdują się one pod nadzorem odpowiedniej osoby lub otrzymały

instrukcje, w jaki sposób korzysta się z urządzenia. Należy uważać, aby dzieci nie bawiły się urządzeniem.

- Ciśnieniomierza nie wolno stosować razem z urządzeniem chirurgicznym o wysokiej częstotliwości.
- Urządzenie stosować tylko w przypadku osób o podanym obwodzie ramienia.
- Podczas pompowania urządzenia może dojść do zaburzenia sprawności danej kończyny.
- Nie wolno zakłócać cyrkulacji krwi przez zbyt długi pomiar ciśnienia. W przypadku błędnego działania urządzenia należy zdjąć mankiety z ramienia.
- Unikaj mechanicznego zwężania, ściskania lub zaginania tętnicy mankieta.
- Unikaj utrzymywania ciśnienia w mankiecie oraz częstych pomiarów. Spowodowane tym zaburzenie przepływu krwi może spowodować uszczerbek na zdrowiu.
- Mankietu nie należy zakładać na ramię, w którym leczone są tętnice i żyły, np. angioplastyka/terapia naczyń krwionośnych czy przetoka tętniczo-żylna (AV).
- Nie zakładać mankieta osobom po amputacji piersi.
- Nie zakładać mankieta na rany, ponieważ może dojść do dalszych obrażeń.
- Ciśnieniomierz może być zasilany bateriami lub zasilaczem. Przesłanie i zapisanie danych jest możliwe tylko przy włączonym zasilaniu ciśnieniomierza. Jeśli baterie są

wyczerpane albo zasilacz zostanie odłączony od prądu, nastąpi skasowanie informacji o dacie i godzinie.



- Jeśli w ciągu 1 minuty nie zostanie naciśnięty żaden przycisk, nastąpi automatyczne wyłączenie ciśnieniomierza w celu oszczędzania baterii.
- Urządzenie jest przeznaczone wyłącznie do używania w celu określonym w niniejszej instrukcji obsługi. Producent nie ponosi odpowiedzialności za szkody wynikłe z niewłaściwego użycia urządzenia.

Wskazówki do przechowywania i pielęgnacji

- Aparat do mierzenia ciśnienia krwi składa się z podzespołów precyzyjnych i elektronicznych. Dokładność wartości pomiarowych i żywotność urządzenia zależy o troskliwego obchodzenia się z urządzeniem:
 - Chronić urządzenie przed uderzeniami, wilgocią, brudem, silnymi wahaniami temperatury i bezpośrednim nasłonecznieniem.
 - Nie upuszczać urządzenia.
 - Nie stosować urządzenia w pobliżu silnych pól elektromagnetycznych, trzymać je z dala od instalacji radiowych i telefonów komórkowych.
 - Używać jedynie dostarczonej lub oryginalnej opaski nadgarstkowej. W innym przypadku uzyskuje się błędne dane pomiarowe.
- Nie naciskać na przycisk, jeśli opaska nie jest nałożona.

- Jeśli urządzenie nie będzie przez dłuższy czas używane, zaleca się wyciągnięcie baterii.

Wskazówki dotyczące postępowania z bateriami

- Jeśli dojdzie do kontaktu elektrolitu ze skórą lub oczami, należy przemyć je wodą i skontaktować się z lekarzem.
-  **Istnieje niebezpieczeństwo połknięcia!** Małe dzieci mogłyby połknąć baterie i się nimi udusić. Dlatego baterie należy przechowywać w miejscach niedostępnych dla dzieci.
- Należy zwrócić uwagę na znak polaryzacji plus (+) i minus (-).
- Jeśli z baterii wyciekł elektrolit, należy założyć rękawice ochronne i wyczyścić komorę baterii suchą szmatką.
- Baterie należy chronić przed zbyt wysoką temperaturą.
-  **Zagrożenie wybuchem!** Nie wrzucać baterii do ognia.
- Nie wolno ładować ani zwierać baterii.
- W przypadku niekorzystania z urządzenia przez dłuższy czas wyjąć baterie z komory.
- Należy używać tylko tego samego lub równoważnego typu baterii.
- Zawsze należy wymieniać jednocześnie wszystkie baterie.
- Nie należy używać akumulatorów!
- Akumulatorów nie wolno rozmontowywać, otwierać ani rozdrabniać.

Wskazówki do napraw i utylizacji

- Baterii nie wyrzucać do zwykłych śmieci. Utylizować baterie tylko w miejscach do tego przewidzianych.
- Nigdy nie otwierać urządzenia. W przypadku niestosowania się do wskazówek gwarancja wygaśnie.
- Urządzenia nie naprawiać ani nie justować samodzielnie. W przeciwnym razie niemożliwe jest zagwarantowanie niezawodności funkcjonowania urządzenia.
- Naprawy mogą być przeprowadzane jedynie przez serwis firmy Beurer lub autoryzowany serwis dystrybutora sprzętu. Przed złożeniem reklamacji sprawdzić najpierw baterie i w razie potrzeby wymienić je na nowe.
- Ze względu na ochronę środowiska po zakończeniu użytkowania urządzenia nie wolno wyrzucać z odpadami domowymi. Utylizację należy zlecić w odpowiednim punkcie zbiórki w danym kraju. Urządzenie należy zutylizować zgodnie z dyrektywą o zużytych urządzeniach elektrycznych i elektronicznych – WEEE (Waste Electrical and Electronic Equipment). W razie pytań należy zwrócić się do odpowiedniej instytucji odpowiedzialnej za utylizację. 

! Wskazówki dot. kompatybilności elektromagnetycznej

- Urządzenie jest przeznaczone do użytkowania w każdym otoczeniu wymienionym w niniejszej instrukcji obsługi, włącznie z domem.
- Przy zakłóceniach elektromagnetycznych w pewnych warunkach urządzenie może być użytkowane tylko w ograniczonym zakresie. Wskutek tego mogą wystąpić np. komunikaty o błędach lub awaria wyświetlacza/urządzenia.
- Należy unikać stosowania tego urządzenia bezpośrednio obok innych urządzeń lub wraz z innymi urządzeniami w skumulowanej formie, ponieważ mogłoby to skutkować nieprawidłowym działaniem. Jeśli stosowanie w wyżej opisany sposób jest konieczne, należy obserwować niniejsze urządzenie i inne urządzenia w celu upewnienia się, że działają prawidłowo.
- Stosowanie innych akcesoriów niż te określone lub udostępnione przez producenta urządzenia może prowadzić do zwiększenia zakłóceń elektromagnetycznych lub do zmniejszenia odporności elektromagnetycznej urządzenia oraz do nieprawidłowego działania.
- Nieprzestrzeganie tej instrukcji może prowadzić do ograniczenia wydajności urządzenia.

3. Opis urządzenia

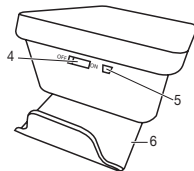
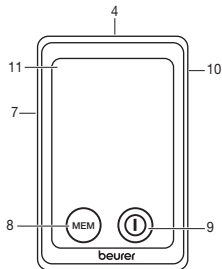
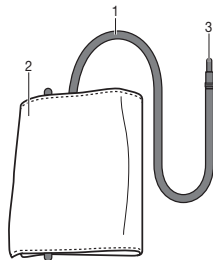

1. Wężyk opaski
2. Opaska
3. Wtyczka opaski
4. Włącznik wyświetlacza dotykowego
5. Złącze USB
6. Uchwyt mankietu
7. Gniazdo dla wtyczki opaski (lewa strona)
8. Przycisk pamięci **MEM**
9. Przycisk wł./wył. **START/STOP** ⓘ
10. Gniazdo do adaptera sieciowego (tylna strona)
11. Wyświetlacz

Włącznik wyświetlacza dotykowego

Urządzenie posiada wyświetlacz dotykowy. Aby uniknąć przypadkowego włączenia włącznik wyświetlacza powinien być ustawiony w pozycji **OFF**, gdy urządzenie jest nieużywane. W celu obsługi urządzenia włącznik należy ustawić w pozycji **ON**. W przypadku dotknięcia wyświetlacza (przycisk START/STOP ① lub przycisk **MEM**) słychać sygnał dźwiękowy.

Wskazówka: Urządzenie można wyłączyć w każdej chwili, przesuwając włącznik wyświetlacza do pozycji **OFF**.

Uchwyt mankietu

Za pomocą uchwytu mankietu znajdującego się na dole obudowy można wygodnie złożyć mankiety. W tym celu wysunąć uchwyt mankietu obydwoma kciukami do momentu jego zablokowania (patrz też rozdział: Zakładanie baterii).

Wskazania na wyświetlaczu:

1. Czas i data
2. Ciśnienie skurczowe
3. Ciśnienie rozkurczowe
4. Zmierzona wartość pulsu
5. Wypuszczanie powietrza (strzałka)
6. Wskaźnik pamięci wartości średniej (R), rano (R^m), wieczorem (P^m)
7. Wskaźnik ryzyka
8. Symbol wymiany baterii 
9. Rozpoznanie arytmii (♥)

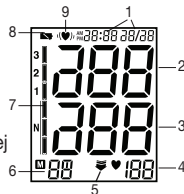

Złącze do komputera

Ciśnieniomierz umożliwia dodatkowo przesyłanie zmierzonych wartości do komputera. Potrzebny jest do tego kabel USB (w komplecie), a także oprogramowanie "beurer HealthManager". Oprogramowanie można pobrać bezpłatnie z sekcji pobierania na karcie Service na stronie www.beurer.com.

Wymagania systemowe dla oprogramowania komputerowego "beurer HealthManager"

- od Windows 7 SP1
- od USB 2.0 (Type-A)

4. Przygotowanie pomiaru

Zakładanie baterii

- Przesuń uchwyt mankietu znajdujący się z tyłu urządzenia do góry, aby się zablokował.
- Otwórz pokrywę baterii
- Włóż 4 baterie alkaliczne typu AA 1,5V. Zwróć uwagę na poprawne ustawienie biegunów baterii zgodnie z oznaczeniem. Nie można stosować akumulatorów.
- Dokładnie zamknąć pokrywę baterii.

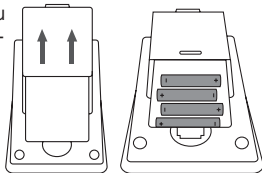

Jeżeli przez dłuższy czas jest wyświetlane wskazanie wymiany baterii , należy je wymienić, ponieważ przeprowadzenie pomiarów nie jest już możliwe. Po wymianie baterii należy na nowo ustawić godzinę. Zużyte baterie nie stanowią odpadów z gospodarstwa domowego. Zużyte baterie należy oddać do sklepu elektrycznego lub odnieść do lokalnego punktu zbierania surowców. Państwo ponoszą całkowitą odpowiedzialność za prawidłowe utylizowanie zużytych baterii.

- Zużyte, całkowicie rozładowane baterie należy wyrzucać do oznakowanych specjalnie pojemników zbiorczych, przekazywać do punktów zbiórki odpadów specjalnych lub do sklepu ze sprzętem elektrycznym. Użytkownik jest zobowiązany do utylizacji baterii zgodnie z przepisami.
- Na bateriach zawierających szkodliwe związki znajdują się następujące oznaczenia:
Pb = bateria zawiera ołów,
Cd = bateria zawiera kadm,
Hg = bateria zawiera rtęć.

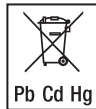

Ustawianie czasu zegarowego i daty

Konieczne ustaw datę i godzinę. Tylko w ten sposób można zapisywać pomiary z prawidłową datą i godziną i później sprawdzać je.

Wskazówka: Przy wciśniętym przycisku **MEM** można w szybszy sposób ustawić wartości.

Aby ustawić datę i godzinę należy wykonać następujące czynności:

- Ustaw włącznik wyświetlacza w pozycji **ON**.
- Naciśnij jednocześnie przyciski **START/STOP** i **MEM**. Zacznie migać napis „24h”. Za pomocą przycisku **MEM** ustaw format 12- lub 24-godzinny. Potwierdź wybrany format za pomocą przycisku **START/STOP**. Rok zacznie migać. Ustaw rok za pomocą przycisku **MEM** i potwierdź wciskając przycisk **START/STOP** .

- Następnie ustaw miesiąc, dzień, godzinę i minuty oraz potwierdź wciskając przycisk START/STOP ①.
- Ponowne wciśnięcie przycisku START/STOP ① spowoduje wyłączenie wyświetlacza.

Wskazówka: W formacie 24-godzinnym data jest wyświetlana jako dzień/miesiąc. W formacie 12-godzinnym jako miesiąc/dzień.

Eksploatacja urządzenia z zasilaczem

Urządzenie można również używać z zasilaczem.

W takim wypadku w urządzeniu nie mogą się znajdować baterie. Zasilacz można zamówić w sklepach specjalistycznych lub pod adresem serwisu, posługując się numerem katalogowym 071.95.

- Ciśnieniomierza można używać wyłącznie z opisanym tutaj zasilaczem. Używanie tylko tego zasilacza pozwoli wykluczyć ewentualne uszkodzenia urządzenia.
- Podłącz zasilacz do odpowiedniego gniazda znajdującego się po prawej stronie ciśnieniomierza. Zasilacz może być podłączany tylko do napięcia zgodnego z podanym na tabliczce znamionowej.
- Następnie podłącz wtyczkę sieciową zasilacza do gniazda sieciowego.
- Po zakończeniu korzystania z ciśnieniomierza odłącz zasilacz najpierw od gniazda sieciowego, a następnie od ciśnieniomierza. Po odłączeniu zasilacza od sieci nastąpi

skasowanie daty i godziny. Zapisane wyniki pomiarów zostaną jednak zachowane.

5. Pomiar ciśnienia krwi

Przed przystąpieniem do pomiaru urządzenie powinno osiągnąć temperaturę pokojową.

Pomiar można przeprowadzać na lewym lub prawym ramieniu.

Zakładanie mankieta na nadgarstek

Założ mankiet na odkryte ramię.

Zwróć uwagę, czy przepływ krwi w ręce nie jest ograniczony przez zbyt ciasną odzież itp.

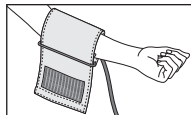

Mankiet należy założyć na ramieniu w taki sposób, aby dolna krawędź mankieta znajdowała się 2–3 cm powyżej zgięcia łokcia i tętnicy.

Wężyk musi być skierowany do środka dłoni.

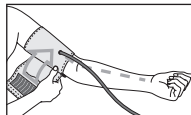

Owiń mankiet wokół ramienia tak, aby dobrze do niego przylegał, lecz nie był zaciśnięty zbyt mocno. Następnie zapnij mankiet za pomocą zapięcia na rzep. Mankiet

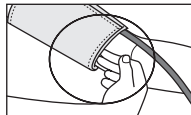

zapnij w taki sposób, aby można było wsunąć pod niego dwa palce. Podłącz wężyk mankieta do gniazdko w urządzeniu.

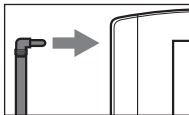

Mankiet nadaje się dla użytkownika, gdy oznaczenie (▼) po włożeniu mankieta znajduje się w obszarze „OK”.

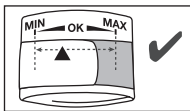

i W przypadku przeprowadzania pomiaru na prawym ramieniu wąż znajduje się po stronie wewnętrznej łokcia. Zwróć uwagę, aby ramię nie znajdowało się na węży.

Ciężenie krwi może się różnić w zależności od ramienia, dlatego wyniki pomiarów mogą być różne. Dokonuj pomiarów zawsze na tym samym ramieniu.

Jeśli wartości znacznie odbiegają od siebie na obu ramionach, ustal z lekarzem, na którym ramieniu przeprowadzać pomiar.

Uwaga: Urządzenie może być używane tylko z oryginalną opaską. Mankiet przeznaczony jest do obwodu ramienia od 22 do 30 cm.

Po numerem zamówienia 163.246 dostępny jest w handlu detalicznym lub jednym z punktów serwisowych większy mankieta dla obwodu ramienia od 30 do 42 cm.

Przyjęcie prawidłowej pozycji

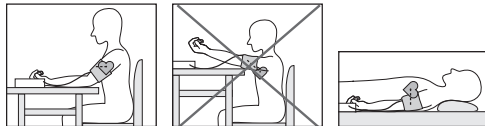

- Przed każdym pomiarem odpocząć ok. 5 minut! W innym przypadku może dojść do niedokładności w pomiarach.
- Pomiar można wykonywać na stojąco lub siedząco. Zawsze należy uważać, aby mankieta znajdował się na wysokości serca.
- Usiądź wygodnie do pomiaru ciśnienia. Oprzyj plecy i ręce. Nie zakładaj nogi na nogę. Oprzyj stopy płasko na podłodze.
- Aby nie zafałszować wyniku pomiaru jest ważne, aby podczas pomiaru zachowywać się spokojnie i nie mówić.

Przeprowadzanie pomiaru

- Ustaw włącznik wyświetlacza w pozycji **ON**.
- Założyć mankiet w wyżej opisany sposób i przyjąć postawę, w której chce się przeprowadzić pomiar.
- Pomiar ciśnienia krwi uruchamia się przyciskiem START/STOP **ⓘ**. Po wyświetleniu pełnego ekranu pojawi się ostatnio używana pamięć użytkownika (U1 lub U2). W celu zmiany pamięci użytkownika wciśnij przycisk **MEM** i potwierdź swój wybór wciskając przycisk START/STOP **ⓘ**. Jeżeli przycisk nie zostanie wciśnięty, po 5 sekundach zostanie automatycznie wybrana ostatnio używana pamięć użytkownika.
- Przed pomiarem na krótko wyświetlany jest zapamiętany wynik ostatniego pomiaru. Jeżeli w pamięci nie znajdują się żadne wartości pomiarowe, urządzenie wyświetla wartość **0**.
- Mankiet jest automatycznie napełniany powietrzem. Następnie ciśnienie powietrza w mankiecie powoli spada.
- W przypadku rozpoznanej tendencji do wysokiego ciśnienia krwi mankiet jest ponownie napompowywany do wyższego ciśnienia. Po rozpoznaniu pulsu wyświetlany jest symbol pulsu **♥**.
- Wyświetlane są wyniki pomiaru ciśnienia skurczowego, ciśnienia rozkurczowego oraz pulsu.

- Pomiar można przerwać w każdej chwili wciskając przycisk START/STOP **ⓘ** lub przesuwając włącznik wyświetlacza po pozycji **OFF**.
- Jeżeli pomiar nie został prawidłowo przeprowadzony, na wyświetlaczu pojawia się symbol E_r . Przejdź do rozdziału „Komunikaty o błędach/Usuwanie błędów” w instrukcji obsługi i powtórz pomiar.
- Wynik pomiaru jest zapamiętywany automatycznie.
- W celu wyłączenia urządzenia wciśnij przycisk START/STOP **ⓘ** lub przesunij włącznik wyświetlacza do pozycji **OFF**. Jeżeli zapomnisz wyłączyć urządzenie, wyłączy się ono automatycznie po jednej minucie.

Pomiędzy kolejnymi pomiarami należy odczekać 5 minut!

6. Ocena wyników

Zaburzenia rytmu serca:

To urządzenie potrafi rozpoznać podczas pomiaru ewentualne zaburzenia rytmu serca i ostrzega w danym przypadku, wyświetlając po wykonaniu pomiaru symbol **(♥)**. To może być wskazówka do arytmii serca. Arytmia jest chorobą, w której rytm serca z powodu nieprawidłowości w systemie bioelektrycznym, który steruje akcją serca, jest anormalny. Symptomy (przedłużone lub przedwczesne skurcze serca, wolniejszy lub za szybki puls) mogą występować z powodu m.in. chorób serca, wieku, skłonności organizmu, używek w nadmiarze, stresu lub braku snu. Aryt-

mia może zostać zdiagnozowana jedynie podczas badania przez lekarza.

Powtórzyc pomiar, kiedy po jego wykonaniu na wyświetlaczu pojawi się symbol (♥). Należy pamiętać, aby odpocząć 5 minut i w czasie pomiaru nie mówić i nie poruszać się.

Jeśli symbol (♥) pojawia się częściej, należy zwrócić się do lekarza. Samodzielna diagnoza lub leczenie na podstawie wyników pomiarów może być niebezpieczne. Koniecznie stosować się do zaleceń lekarza.

Wskaźnik ryzyka:

Wyniki pomiarów można klasyfikować i oceniać zgodnie z poniższą tabelą.

Podane wartości standardowe służą jedynie jako ogólne wytyczne, ponieważ indywidualne wartości ciśnienia u różnych osób i w różnych grupach wiekowych różnią się od siebie.

Ważne jest więc regularne korzystanie z konsultacji lekarskich. Podczas konsultacji lekarz określi normalne wartości ciśnienia oraz wartości, które należy uznać za niebezpieczne.

Wykres słupkowy na wyświetlaczu i skala na urządzeniu informują o tym, w jakim zakresie mieści się zmierzone ciśnienie.

Jeśli wartość ciśnienia skurczowego i rozkurczowego znajdzie się w dwóch różnych zakresach (np. ciśnienie skurczowe w zakresie „Normalne wysokie”, a ciśnienie rozkurczowe

w zakresie „Normalne”), wyświetlany jest zawsze wyższy zakres – w opisywanym przykładzie będzie to ciśnienie „Normalne wysokie”.

Zakres wartości ciśnienia	Ciśnienie skurczowe (w mmHg)	Ciśnienie rozkurczowe (w mmHg)	Rozwiązanie
Poziom 3: wysokie nadciśnienie	≥ 180	≥ 110	Udaj się do lekarza
Poziom 2: średnie nadciśnienie	160–179	100–109	Udaj się do lekarza
Poziom 1: lekkie nadciśnienie	140–159	90–99	Regularna kontrola lekarska
Normalne wysokie	130–139	85–89	Regularna kontrola lekarska
Normalne	120–129	80–84	Samodzielna kontrola
Optymalne	< 120	< 80	Samodzielna kontrola

Źródło: WHO, 1999 (World Health Organization)

7. Zapis wartości pomiarowych do pamięci, edycja i kasowanie

- Wyniki każdego, udanego pomiaru z datą i czasem zegarowym zapisywane są do pamięci. Przy większej ilości wpisów niż 30 najstarsze wyniki kasowane są z pamięci.
- Przesuń włącznik wyświetlacza do pozycji **ON**.
- Za pomocą przycisku **MEM** a następnie przycisku **START/STOP** ⓘ wybierz właściwą pamięć użytkownika. Ponowne wciśnięcie przycisku **MEM** spowoduje wyświetlenie wartości średniej \bar{P} wszystkich zapisanych w pamięci pomiarów. Kolejne naciśnięcie przycisku **MEM** spowoduje wyświetlenie średniej z ostatnich 7 dni pomiaru porannego (rano: godz. 5.00 – 9.00, symbol \bar{P}^m). Kolejne naciśnięcie przycisku **MEM** spowoduje wyświetlenie średniej z ostatnich 7 dni pomiaru wieczornego (wieczór: godz. 18.00 – 20.00, symbol \bar{P}^n). Po kolejnym naciśnięciu przycisku **MEM** zostaną wyświetlone ostatnie pojedyncze wyniki pomiaru z datą i godziną.
- Pamięć można skasować wciskając i przytrzymując przez 3 sekundy przycisk **MEM**. Wszystkie wartości aktywnej pamięci zostaną skasowane po trzech sygnałach dźwiękowych.
- W celu wyłączenia wciśnij ponownie przycisk **MEM** lub przycisk **START/STOP** ⓘ lub przesuń włącznik wyświetlacza do pozycji **OFF**.

- Jeżeli zapomnisz wyłączyć urządzenie, wyłączy się ono automatycznie po upływie około 2 minut.

8. Przenoszenie danych pomiarowych

Podłącz ciśnieniomierz za pomocą kabla USB do komputera.

- ⓘ Podczas pomiaru nie można rozpocząć transmisji danych.

Na wyświetlaczu pojawi się wskazanie **PC**. Rozpocznij przesyłanie danych za pomocą oprogramowania "beurer HealthManager". Podczas transmisji danych na wyświetlaczu pojawi się animacja. Pomyślnie wykonana transmisja danych jest sygnalizowana w sposób pokazany na rys. 1. W przypadku niepomyślnie wykonanej transmisji danych wyświetla się komunikat błędu (patrz rys. 2). W takiej sytuacji należy przerwać połączenie z komputerem i ponownie rozpocząć transmisję danych.

Po 30 sekundach nieużywania oraz w przypadku przerwania komunikacji z komputerem nastąpi automatyczne wyłączenie ciśnieniomierza.



rys. 1



rys. 2

9. Komunikaty o błędach/Usuwanie błędów

W przypadku błędów na wyświetlaczu pojawia się komunikat $E_{r_}$.

Komunikaty o błędzie mogą pojawić się, jeśli

- niemożliwy jest pomiar ciśnienia skurczowego lub rozkurczowego (na wyświetlaczu pojawia się symbol E_{r1} lub E_{r2}),
- ciśnienie skurczowe lub rozkurczowe nie mieści się w obszarze pomiaru (na wyświetlaczu pojawia się symbol (H_i lub L_o),
- mankiet został zaciśnięty zbyt słabo lub zbyt mocno (na wyświetlaczu pojawia się symbol E_{r3} lub E_{r4}),
- ciśnienie pompowania przekracza 300 mmHg (na wyświetlaczu pojawia się symbol E_{r5}),
- pompowanie trwa dłużej niż 160 sekund (na wyświetlaczu pojawia się symbol E_{r6}),
- wystąpił błąd systemu lub urządzenia (na wyświetlaczu pojawia się symbol E_{rA} , E_{rB} , E_{r7} lub E_{r8}),
- Baterie są prawie wyczerpane .

W takich przypadkach pomiar należy powtórzyć. Zwróć uwagę na to, aby wąż mankietu był włożony prawidłowo. Pamiętaj także, aby podczas pomiaru nie ruszać się, ani nie rozmawiać.

W razie potrzeby włóż ponownie baterie lub wymień je.

Alarm techniczny – opis

Jeśli zmierzone ciśnienie (skurczowe lub rozkurczowe) przekroczy granice określone w sekcji danych technicznych, na wyświetlaczu pojawi się alarm techniczny w postaci oznaczenia „Hi” lub „Lo”. W taki przypadku należy skontaktować się z lekarzem lub sprawdzić, czy urządzenie działa prawidłowo.

Wartości graniczne zostały ustawione fabrycznie i nie da się ich zmienić lub wyłączyć. Wartości te zostały ustalone w oparciu o normę IEC 60601-1-8.

Alarm techniczny nie jest samopodtrzymywalny i nie trzeba go zerować. Symbol wyświetlany na wyświetlaczu znika automatycznie po 8 sekundach.

10. Czyszczenie i dbałość o urządzenie oraz mankiet

- Urządzenie i mankiet należy czyścić ostrożnie, wyłącznie za pomocą lekko zwilżonej szmatki.
- Nie używać środków czyszczących i rozpuszczalników.
- W żadnym wypadku nie wolno zanurzać urządzenia i mankietu w wodzie, gdyż może to spowodować przedostanie się do wnętrza wody i uszkodzenie urządzenia i mankietu.
- Na urządzeniu i mankiecie nie wolno stawiać ciężkich przedmiotów. Wyjąć baterie. Nie zginać zbyt mocno wężyka mankietu.

11. Dane techniczne

Nr modelu	BM 58
Metoda pomiaru	Oscylometryczny, nieinwazyjny pomiar ciśnienia na ramieniu
Zakres pomiaru	Ciśnienie w mankiecie 0–300 mmHg, ciśnienie skurczowe 60–260 mmHg, ciśnienie rozkurczowe 40–199 mmHg, tętno 40–180 uderz./minutę
Dokładność wskazania	ciśnienie skurczowe ± 3 mmHg, ciśnienie rozkurczowe ± 3 mmHg, tętno ± 5 % wyświetlanej wartości
Odchylenia pomiaru	maks. dopuszczalne odchylenie od standardu wg badań klinicznych: ciśnienie skurczowe 8 mmHg / ciśnienie rozkurczowe 8 mmHg
Pamięć	2 x 60 miejsc w pamięci
Wymiary	dł. 100 mm x szer. 150 mm x wys. 58 mm
Waga	Okolo 508 g (bez baterii z mankietem)
Wielkość mankietu	22 do 30 cm
Dop. warunki eksploatacji	+5 °C do +40 °C, względna wilgotność powietrza (bez kondensacji) ≤ 90 %

Dop. warunki przechowywania	-20 °C do +55 °C, względna wilgotność powietrza ≤ 95 %, ciśnienie otoczenia 800–1050 hPa
Źródło zasilania	4 x baterie AA 1,5V 
Trwałość baterii	Na ok. 500 pomiarów, w zależności od wysokości ciśnienia krwi lub ciśnienia pompowania
Klasyfikacja	Zasilanie wewnętrzne, IPX0, nie jest to urządzenie kategorii AP lub APG, praca ciągła, część aplikacyjna typu BF

Numer seryjny znajduje się na urządzeniu lub w komorze baterii.

Producent zastrzega sobie prawo do zmiany danych technicznych z powodu aktualizacji bez konieczności powiadomienia.

- Urządzenie spełnia europejską normę EN60601-1-2 (Zgodność z CISPR 11, IEC 61000-4-2, IEC 61000-4-3, IEC 61000-4-4, IEC 61000-4-5, IEC 61000-4-6, IEC 61000-4-8, IEC 61000-4-11) i wymaga zachowania szczególnych środków ostrożności w zakresie kompatybilności elektromagnetycznej. Należy pamiętać, że przenośne urządzenia komunikacyjne pracujące na wysokich częstotliwościach mogą zakłócać działanie urządzenia.

- Urządzenie spełnia wymogi dyrektywy 93/42/WE dotyczącej wyrobów medycznych, ustawy o wyrobach medycznych oraz norm EN1060-1 (Nieinwazyjne sfigmomanometry – Część 1: Wymagania ogólne), EN1060-3 (Nieinwazyjne sfigmomanometry – Część 3: Wymagania dodatkowe dotyczące elektromechanicznych systemów do pomiaru ciśnienia krwi) oraz IEC80601-2-30 (Medyczne urządzenia elektryczne, część 2–30: Szczególne ustalenia dotyczące bezpieczeństwa wraz z istotnymi danymi z zakresu wydajności dla automatycznych, nieinwazyjnych ciśnieniomierzy).
- Dokładność niniejszego ciśnieniomierza została starannie sprawdzona i dostosowana do długiego okresu użytkowania. Stosowanie urządzenia w lecznictwie wymaga technicznych pomiarów kontrolnych za pomocą odpowiednich przyrządów. Dokładne dane dotyczące kontroli dokładności można uzyskać w serwisie pod podanym poniżej adresem.

12. Adapter

Nr modelu	LXCP12-006060BEH
Wejście	100–240V, 50–60 Hz, 0.5A max
Wyjście	6 V DC, 600 mA tylko w połączeniu z ciśnieniomierzami firmy Beurer
Producent	Shenzhen longxc power supply co., ltd

Ochrona	Urządzenie posiada podwójną izolację ochronną oraz wbudowane zabezpieczenie termiczne, które odłącza je od sieci w przypadku awarii. Przed rozpoczęciem pracy z adapterem należy upewnić się, że baterie zostały wyjęte z kieszeni baterii.
---------	---



Biegunowość przyłącza napięcia stałego



Posiada izolację ochronną /
Klasa ochronna 2

Obudowa i pokrywa ochronna	Obudowa adaptera chroni przed rtem z częściami, które przewodzą ochronna wzgl. mogłyby przewodzić prąd (palce, igły, hak testowy). Użytkownikowi nie wolno jednocześnie dotykać pacjenta i wtyczki wyjściowej adaptera AC.
----------------------------	--

13. Części zamienne i części ulegające zużyciu

Części zamienne i części ulegające zużyciu można zamawiać w punkcie serwisowym pod podanym numerem katalogowym.

Nazwa	Nr artykułu lub nr katalogowy
Mankiet standardowy (22–30 cm)	162.829

Nazwa	Nr artykułu lub nr katalogowy
Mankiet XL (30–42 cm)	163.246
Zasilacz (UE)	071.95
Kabel USB	162.043

14. Gwarancja/serwis

W przypadku roszczeń z tytułu gwarancji należy zwrócić się do miejscowego dystrybutora lub partnera (patrz lista „Service international”).

Przy odsyłce urządzenia należy załączyć kopię dowodu zakupu i krótki opis usterki.

Obowiązują następujące warunki gwarancji:

1. Okres gwarancji na produkty firmy BEURER wynosi 5 lat lub, jeśli jest dłuższy, obowiązuje w danym kraju od daty zakupu.

W przypadku roszczeń z tytułu gwarancji konieczne jest potwierdzenie daty zakupu przez okazanie dowodu zakupu lub faktury.

2. Naprawy (całego urządzenia lub jego części) nie przedłużają okresu gwarancyjnego.
3. Gwarancja nie obowiązuje w przypadku uszkodzeń powstałych w następujących okolicznościach:

- a. Z powodu niewłaściwego użytkowania, np. nieprzestrzegania instrukcji obsługi.
 - b. W wyniku napraw lub modyfikacji wykonanych przez klienta lub osoby nieupoważnione.
 - c. Podczas transportu od producenta do klienta lub podczas transportu do Servicecenter.
 - d. Ponadto nie obejmuje akcesoriów dostarczonych z urządzeniem, które ulegają regularnemu zużyciu.
4. Odpowiedzialność za szkody bezpośrednio lub pośrednio spowodowane przez urządzenie jest wykluczona także wtedy, gdy w przypadku jego uszkodzenia uznane zostanie roszczenie z tytułu gwarancji.



Beurer GmbH Söflinger Straße 218 89077 Ulm, Germany www.beurer.com
www.beurer-gesundheitsratgeber.com www.beurer-healthguide.com • www.beurer-blutdruck.de

